

Produktliste 2023

3. Kvt.

Gulvvarme

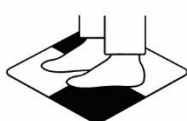

Gulvopbygning



Rør & Fittings



Tilbehør



Snesmelt

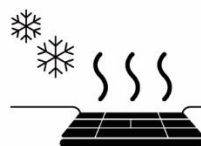

Support



Indhold

.....	5
.....	5
1 Gulvvarme	6
Fremstilling og anvendelse	6
Forbrug og trykprøvning	6
1.0 Gulvvarmerør m/iltspærre.....	7
X-Flex	7
PERT.....	7
PEX A.....	8
1.1 Produktoversigt for komplette gulvvarmesystemer	9
1.2 Komplette gulvvarmesystemer med analog rumtermostat.....	10
1.3 Komplette gulvvarmesystemer med digital rumtermostat	10
1.4 Gulvvarmesystemer med flowmeter	11
1.5 Styring.....	12
Anvendelse af ekstern gulvsensor:	14
1.6 Pumpeshunt og minishunt.....	15
1.7 Tilbehør til fordeler	17
1.8 Tilbehør til shunt.....	22
1.9 Pex overgange	24
1.10 Forskellige gulvkonstruktioner.....	26
Varmefordelingsplader på forskallingsbrædder:	26
Selvbærende spånplader med varmfordelingsplader:	26
EPS plader med spor og varmfordelingsplader:	27
Kombitopplader – nedstøbning med fiberbeton:	27
Lyddæmpende fiberplader	29
1.11 Gulvvarmeplader	30
1.12 Sømfri gulvvarmeplader	30
1.13 Kombitop dobbeltplader	32
1.13-1 Tilbehør til kombitopplader	34
1.14 Lyddæmpende fiberplade.....	37
1.15 Selvbærende Spånplade	39
1.16 EPS Plader – Multi.....	40
1.17 Vandtætte gulvvarmeskabe – universal montering.....	41
1.18 Tilbehør.....	44
.....	49
.....	49
.....	49

2 V.A og Varme	50
2.0 Varmerør med iltspærre – PE-Xa – rå rør	51
Varmerør med iltspærre – PE-Xa – rå rør med isolering	51
Varmerør med iltspærre – PE-Xa – R-I-R.....	52
Varmerør med iltspærre – PE-Xa – R-I-R med isolering	52
2.1 V.A. rør – PE-Xa – rå rør	53
V.A. rør – PE-Xa – R-I-R	53
V.A. rør – PE-Xa – R-I-R med isolering	54
2.2 Universal rør – PE-Xa – rå rør	55
Universal rør – PE-Xa – rå rør med isolering	55
Universal rør – PE-Xa – rå rør med ekstra isolering – 20 mm	56
Universal rør – PE-Xa – R-I-R.....	56
Universal rør – PE-Xa – R-I-R med isolering	57
Universal rør – PE-Xa – R-I-R med ekstra isolering - 20 mm	57
2.3 Universal rør – PERT – rå rør	58
Universal rør – PERT – rå rør med isolering	58
Universal rør – PERT – rå rør med ekstra isolering	59
Universal rør – PERT – R-I-R	59
Universal rør – PERT – R-I-R med isolering	59
Universal rør – PERT – R-I-R med ekstra isolering	60
2.4 Udskiftningsled til PEX	60
2.5 PEX Fittings – Pres	61
2.6 PEX Fittings – PUSH	64
2.7 PEX Fittings – kompression	71
2.8 VA – Fordelerør	77
2.8A Kugleventiler.....	78
.....	78
2.9 Koblingsdåse – PEX kompression/PUSH	79
2.10 Koblingsdåse – dobbelt.....	81
2.11 Afpropning til vægdåse	82
2.13 Monteringsbeslag til vægdåse	83
2.14 Stopventiler og tilslutninger	84
2.15 Vandtætte VA – Fordelerskabe – universal montering	86
2.15A Skabsmuffer.....	88
2.16 Tilslutningsslanger	90
2.17 Radiator opføring.....	90
2.18 Beskyttelsespropper til rør	91
.....	92
.....	92
3 Flexigol ALU	93
3.0 Flexigol ALU – Universal – rå rør	94

Flexigol ALU – Universal – rå rør med isolering	94
Flexigol ALU – Universal – rå rør med ekstra isolering	94
Flexigol ALU – Universal – R-I-R	95
Flexigol ALU – Universal – R-I-R med isolering.....	95
3.1 Flexigol ALU Universal i stænger.....	95
3.2 ALU Fittings – Pres	96
3.4 ALU Fittings – Kompression	102
3.5 ALU Fittings – Fordelerrør.....	105
3.6 Rørholdere og tilbehør	106
.....	107
4 Værktøjer.....	108
4.0 Presværktøj – REMS.....	108
4.1 Presværktøj – Axial	110
4.2 Sakse	112
4.3 Kalibreringsværktøj.....	113
4.4 Bukkefjeder.....	114
4.5 Pexvogn og Afvikler	115
5.3 Isoleringsbånd.....	116
.....	117
7 Tomrør.....	118
7.0 Tomrør	118
7.1 Tomrør med isolering	119
7.2 Tilbehør tomrør	119
.....	122
8 Fjernvarme	123
8.0 PEX Fittings – Pres.....	123
8.1 ALU Fittings – Pres	123
8.2 Kobber Fittings – Pres	125
.....	127
9 Snesmeltningsystem og Industri	128
9.0 Snesmelterør	128
9.2 Snesmelt tilbehør system og industri	128
9.3 Snesmeltningsfordeler – Industri 1 1/2"	130
9.4 Tilbehør – Industri.....	130
10. DROPSON ANTIKAL SYSTEMER	133
10. ANTI-KALK SYSTEMER	133

GULVVARME

- Gulvarmerør
- Gulvarmesystemer
- Gulvopbygning
- Stålskabe
- Fastgørelse af rør

1

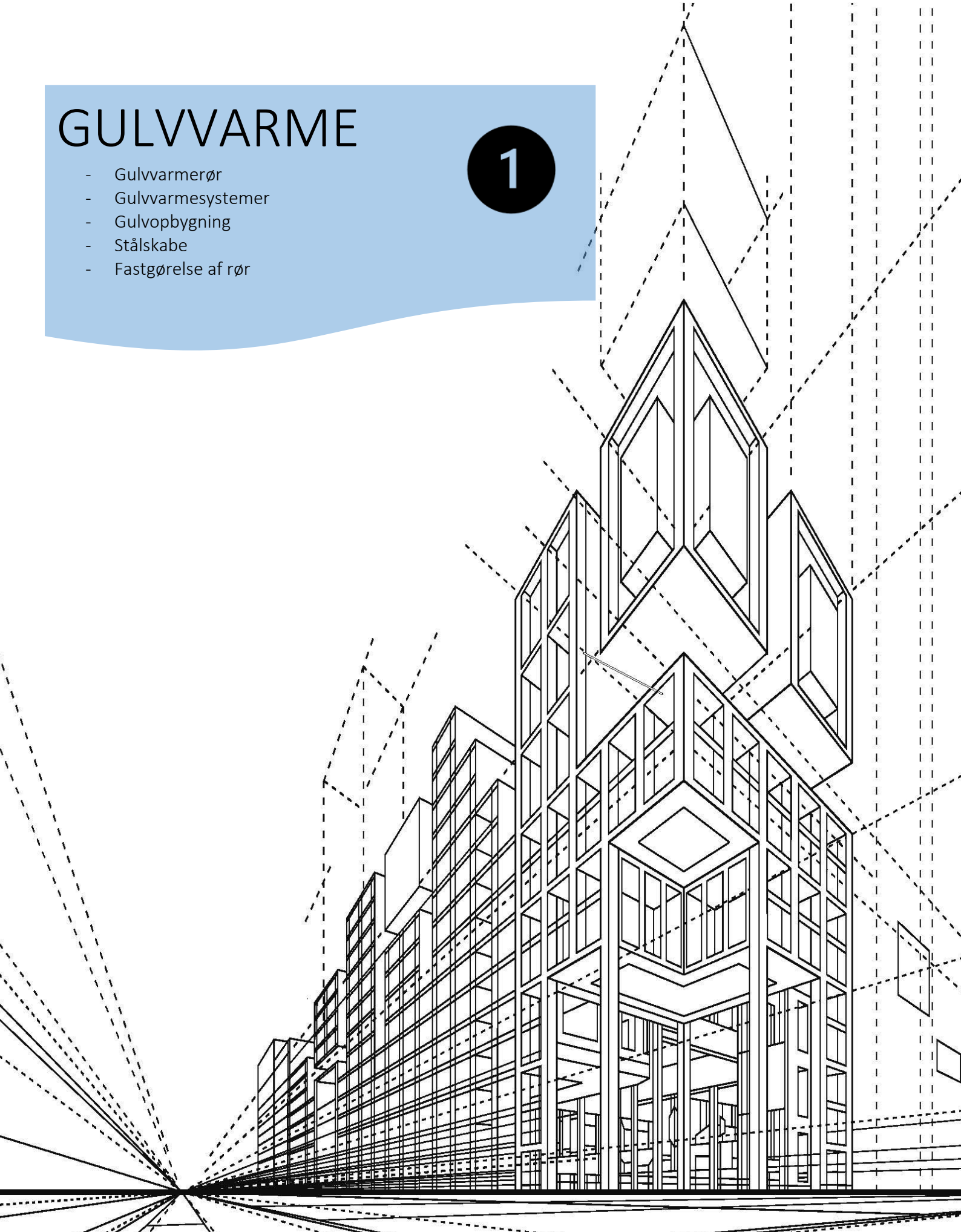

Producent af VVS koncepter til grossister i Europa

1 Gulvvarme

Fremstilling og anvendelse

X-Flex og PERT er begge PE rør fremstillet uden krydsbinding. Den anvendte polyethylen (PE) er specielt udviklet til produktion af gulvvarmerør, og har forbedrede egenskaber overfor varme i forhold til almindelig polyethylen.

X-Flex er et 3 lags rør der kan bruges til nedstøbning i beton, hvorimod vores 5 lags PERT, der er med indvendig iltspærre, er yderst velegnet til brug i varmfordelingsplader.

PEX A er et fremstillet gennem krydsbinding af polyethylen (PE) via Peroxid metoden. Resultatet er et færdigt PEX rør der egner sig både til brugsvand, varmesystemer, nedstøbning og varmfordelingsplader.

3 LAGS X-Flex

5 LAGS PERT

5 LAGS PEX A

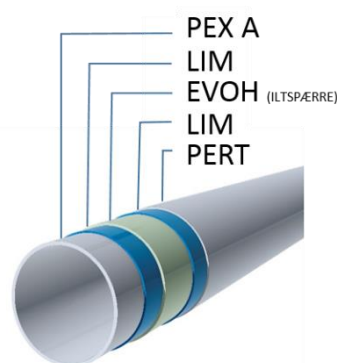
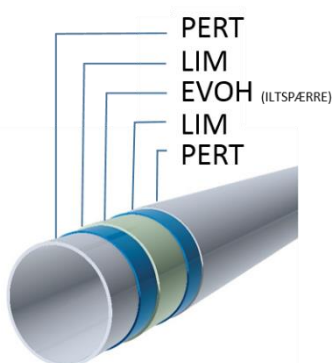
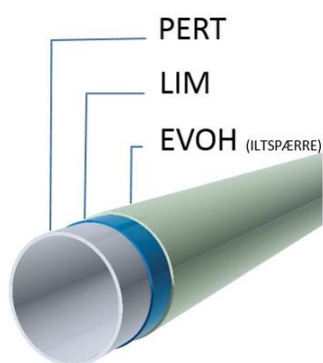

Forbrug og trykprøvning

For at opnå en jævn overfladetemperatur er det vigtigt at overholde nedenstående anbefalinger for kredslængde og bukkeradius (centerafstand).

Rørdimension	Max. kredslængde	Bukkeradius (cc)	Rørforbrug
16 mm	80 m	200 mm	5,00 m pr. m ²
16 mm	80 m	250 mm	4,70 m pr. m ²
17 mm	80 m	200 mm	5,00 m pr. m ²
17 mm	80 m	250 mm	4,70 m pr. m ²
20 mm	120 m	300 mm	3,50 m pr. m ²

Trykprøvning	Max. tryk
Trykprøvning med vand	Max. 10 bar
Trykprøvning med luft	Max. 5 bar

HUSK: altid at udføre trykprøvning inden tildækning af rør !

1.0 Gulvvarmerør m/iltspærre

X-Flex



Max. driftstryk:	6 bar
Max. kortvarig temperatur:	95°C
Max. kontinuerlig temperatur:	70°C
Krydsbundet:	Nej
Iltspærre:	Udvendig på røret – EVOH DIN 4726
Antal lag:	3 (PERT/lim/EVOH)

Varenummer	Dimension	Beskrivelse	Rullestørrelse	Antal pr. palle
08 7215 115	12x2,0 mm	X-Flex – 3 lags - Gulvvarmerør	500 m/rl	4000
08 7217 712	17x2,0 mm	X-Flex – 3 lags - Gulvvarmerør	120 m/rl	1440
08 7217 724	17x2,0 mm	X-Flex – 3 lags – Gulvvarmerør	240 m/rl	1440
08 7217 748	17x2,0 mm	X-Flex – 3 lags – Gulvvarmerør	480 m/rl	1920
08 7217 760	17x2,0 mm	X-Flex – 3 lags – Gulvvarmerør	600 m/rl	2400
08 7217 812	20x2,0 mm	X-Flex – 3 lags – Gulvvarmerør	120 m/rl	1440
08 7217 824	20x2,0 mm	X-Flex – 3 lags – Gulvvarmerør	240 m/rl	1440
08 7217 848	20x2,0 mm	X-Flex – 3 lags – Gulvvarmerør	480 m/rl	1920
08 7217 860	20x2,0 mm	X-Flex – 3 lags – Gulvvarmerør	600 m/rl	2400
08 7217 890	20x2,0 mm	X-Flex – 3 lags – Gulvvarmerør	900 m/rl	2700
08 7217 895	20x2,0mm	X-Flex – 3 lags – Gulvvarmerør	1000 m/rl	3000

PERT



Max. driftstryk:	6 bar
Max. kortvarig temperatur:	95°C
Max. kontinuerlig temperatur:	70°C
Krydsbundet:	Nej
Iltspærre:	Indvendig på røret – EVOH DIN 4726
Antal lag:	5 (PERT/lim/EVOH/lim/PERT)

Varenummer	Dimension	Beskrivelse	Rullestørrelse	Antal pr. palle
4916120	16x2,0 mm	PERT – 5 lags - Gulvvarmerør	120 m/rl	2400
4916240	16x2,0 mm	PERT – 5 lags - Gulvvarmerør	240 m/rl	2400
4916480	16x2,0 mm	PERT – 5 lags - Gulvvarmerør	480 m/rl	3840
4916600	16x2,0 mm	PERT – 5 lags - Gulvvarmerør	600 m/rl	4800
4917120	17x2,0 mm	PERT – 5 lags - Gulvvarmerør	120 m/rl	1920
4917240	17x2,0 mm	PERT – 5 lags - Gulvvarmerør	240 m/rl	3120
4917480	17x2,0 mm	PERT – 5 lags - Gulvvarmerør	480 m/rl	3840
4920120	20x2,0 mm	PERT – 5 lags - Gulvvarmerør	120 m/rl	1920
4920240	20x2,0 mm	PERT – 5 lags - Gulvvarmerør	240 m/rl	2400
4920480	20x2,0 mm	PERT – 5 lags - Gulvvarmerør	480 m/rl	1920
4920601	20x2,0 mm	PERT – 5 lags - Gulvvarmerør	600 m/rl	2400

PEX A



Max. driftstryk: 6 bar
Max. kortvarig temperatur: 95°C
Max. kontinuerlig temperatur: 70°C
Krydsbundet: JA – DIN16892
Iltsperre: Indvendig på røret – EVOH DIN 4726
Antal lag: 5 (PEX A/lim/EVOH/lim/PERT)

Varenummer	Dimension	Beskrivelse	Rulle- størrelse	Antal pr. palle
3112250	12x2,0mm	PEX A – 5 lags – Gulvvarmerør	500 m/rl	4000
3216120	16x2,0 mm	PEX A – 5 lags - Gulvvarmerør	120 m/rl	2400
3216240	16x2,0 mm	PEX A – 5 lags – Gulvvarmerør	240 m/rl	2400
3216480	16x2,0 mm	PEX A – 5 lags – Gulvvarmerør	480 m/rl	3840
3217120	17x2,0 mm	PEX A – 5 lags – Gulvvarmerør	120 m/rl	2400
3217240	17x2,0 mm	PEX A – 5 lags – Gulvvarmerør	240 m/rl	2400
3217480	17x2,0 mm	PEX A – 5 lags – Gulvvarmerør	480 m/rl	3840
3220120	20x2,0 mm	PEX A – 5 lags – Gulvvarmerør	120 m/rl	1920
3220240	20x2,0 mm	PEX A – 5 lags – Gulvvarmerør	240 m/rl	2400
3220480	20x2,0 mm	PEX A – 5 lags – Gulvvarmerør	480 m/rl	1920

1.1 Produktoversigt for komplette gulvvarmesystemer

01.12.2018

Produktoversigt for komplette gulvvarmesystemer.

- med henholdsvis digital og analog rumtermostat i

Varenummer	Beskrivelse	2 kredse	3 kredse	4 kredse	5 kredse	6 kredse	7 kredse	8 kredse	9 kredse	10 kredse	11 kredse	12 kredse
38 0513 040	Alpha 2 pumpe	1 stk	1 stk	1 stk	1 stk	1 stk	1 stk	1 stk	1 stk	1 stk	1 stk	1 stk
04 6538 306	Shunt	1 stk	1 stk	1 stk	1 stk	1 stk	1 stk	1 stk	1 stk	1 stk	1 stk	1 stk
46 0960 135	Antenne	1 stk	1 stk	1 stk	1 stk	1 stk	1 stk	1 stk	1 stk	1 stk	1 stk	1 stk
46 3596 065	Telestæt	2 stk	3 stk	4 stk	5 stk	6 stk	7 stk	8 stk	9 stk	10 stk	11 stk	12 stk
46 0962 233	Digital rumtermostat	2 stk	3 stk	4 stk	5 stk	6 stk	7 stk	8 stk	9 stk	10 stk	11 stk	12 stk
46 0962 232	Analog rumtermostat	2 stk	3 stk	4 stk	5 stk	6 stk	7 stk	8 stk	9 stk	10 stk	11 stk	12 stk
04 0960 122	Styreenhed 2 kanals	1 stk	-	-	-	-	-	-	1 stk	1 stk	-	-
04 0960 127	Styreenhed 8 kanals	-	1 stk	1 stk	1 stk	1 stk	1 stk	1 stk	1 stk	1 stk	1 stk	1 stk
04 6541 002A2	Fordeleler 2 m/flow	1 stk	-	-	-	-	-	-	-	-	-	-
04 6541 003A2	Fordeleler 3 m/flow	-	1 stk	-	-	-	-	-	-	-	-	-
04 6541 004A2	Fordeleler 4 m/flow	-	-	1 stk	-	-	-	-	-	-	-	-
04 6541 005A2	Fordeleler 5 m/flow	-	-	-	1 stk	-	-	-	-	-	-	-
04 6541 006A2	Fordeleler 6 m/flow	-	-	-	-	1 stk	-	-	-	-	-	-
04 6541 007A2	Fordeleler 7 m/flow	-	-	-	-	-	1 stk	-	-	-	-	-
04 6541 008A2	Fordeleler 8 m/flow	-	-	-	-	-	-	1 stk	-	-	-	-
04 6541 009A2	Fordeleler 9 m/flow	-	-	-	-	-	-	-	1 stk	-	-	-
04 6541 010A2	Fordeleler 10 m/flow	-	-	-	-	-	-	-	-	1 stk	-	-
04 6541 011A2	Fordeleler 11 m/flow	-	-	-	-	-	-	-	-	-	1 stk	-
04 6541 012A2	Fordeleler 12 m/flow	-	-	-	-	-	-	-	-	-	-	1 stk
04 6539 320	20x2,0 mm euroconus	4 stk	6 stk	8 stk	10 stk	12 stk	14 stk	16 stk	18 stk	20 stk	22 stk	24 stk

Komplette gulvvarmesystemer bliver som standard leveret til 20 mm rør.
HUSK at oplyse ved bestilling hvis der anvendes en anden rørdimension!

1.2 Komplette gulvvarmesystemer med analog rumtermostat



Euroconus: Som standard leveres med Ø20 mm euroconus – men kan ændres til ønsket dimension ved bestilling.

Indholdsliste: For indholdsliste – se afsnit:
1.1. Oversigt over komplette gulvvarmesystemer.

Varenummer	Dimension	Beskrivelse
04 6541 102A	2 kredse	Komplet gulvvarmesystem m. analog rumtermostat
04 6541 103A	3 kredse	Komplet gulvvarmesystem m. analog rumtermostat
04 6541 104A	4 kredse	Komplet gulvvarmesystem m. analog rumtermostat
04 6541 105A	5 kredse	Komplet gulvvarmesystem m. analog rumtermostat
04 6541 106A	6 kredse	Komplet gulvvarmesystem m. analog rumtermostat
04 6541 107A	7 kredse	Komplet gulvvarmesystem m. analog rumtermostat
04 6541 108A	8 kredse	Komplet gulvvarmesystem m. analog rumtermostat
04 6541 109A	9 kredse	Komplet gulvvarmesystem m. analog rumtermostat
04 6541 110A	10 kredse	Komplet gulvvarmesystem m. analog rumtermostat
04 6541 111A	11 kredse	Komplet gulvvarmesystem m. analog rumtermostat
04 6541 112A	12 kredse	Komplet gulvvarmesystem m. analog rumtermostat

1.3 Komplette gulvvarmesystemer med digital rumtermostat



Euroconus: Som standard leveres med Ø20 mm euroconus – men kan ændres til ønsket dimension ved bestilling.

Indholdsliste: For indholdsliste – se afsnit:
1.1. Oversigt over komplette gulvvarmesystemer.

Varenummer	Dimension	Beskrivelse
04 6541 202A	2 kredse	Komplet gulvvarmesystem m. digital rumtermostat
04 6541 203A	3 kredse	Komplet gulvvarmesystem m. digital rumtermostat
04 6541 204A	4 kredse	Komplet gulvvarmesystem m. digital rumtermostat
04 6541 205A	5 kredse	Komplet gulvvarmesystem m. digital rumtermostat
04 6541 206A	6 kredse	Komplet gulvvarmesystem m. digital rumtermostat
04 6541 207A	7 kredse	Komplet gulvvarmesystem m. digital rumtermostat
04 6541 208A	8 kredse	Komplet gulvvarmesystem m. digital rumtermostat
04 6541 209A	9 kredse	Komplet gulvvarmesystem m. digital rumtermostat
04 6541 210A	10 kredse	Komplet gulvvarmesystem m. digital rumtermostat
04 6541 211A	11 kredse	Komplet gulvvarmesystem m. digital rumtermostat
04 6541 212A	12 kredse	Komplet gulvvarmesystem m. digital rumtermostat

1.4 Gulvvarmesystemer med flowmeter

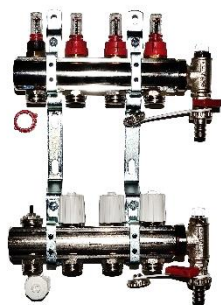

Euroconus: Fra 12 – 20 mm Pex og Alupex - tilkøbes separat
Gevindtilslutning: 1" indvendig
Kredstilslutning: 3/4"
Indhold: Leveres med et sæt endestykker og et sæt vægbeslag.
 Endestykkerne leveres med manuel udlufter og aftapningsventil

Varenummer	Dimension	Beskrivelse
04 6541 002A2	2 kredse	Gulvvarmefordeler med flowmeter
04 6541 003A2	3 kredse	Gulvvarmefordeler med flowmeter
04 6541 004A2	4 kredse	Gulvvarmefordeler med flowmeter
04 6541 005A2	5 kredse	Gulvvarmefordeler med flowmeter
04 6541 006A2	6 kredse	Gulvvarmefordeler med flowmeter
04 6541 007A2	7 kredse	Gulvvarmefordeler med flowmeter
04 6541 008A2	8 kredse	Gulvvarmefordeler med flowmeter
04 6541 009A2	9 kredse	Gulvvarmefordeler med flowmeter
04 6541 010A2	10 kredse	Gulvvarmefordeler med flowmeter
04 6541 011A2	11 kredse	Gulvvarmefordeler med flowmeter
04 6541 012A2	12 kredse	Gulvvarmefordeler med flowmeter

Mere information vedrørende monteringsanvisninger og gulvvarmesystemer kan findes på www.golan.dk

1.5 Styring



Varenummer	Beskrivelse
04 0960 118	Styreenhed m. 1 kanal / antenne 230V

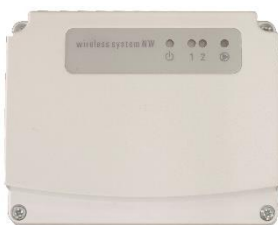

Varenummer	Beskrivelse
04 0960 122	Styreenhed 2 kanal med pumperelæ



Varenummer	Beskrivelse
04 0960 127	Styreenhed 8 kanal med pumperelæ



Varenummer	Beskrivelse
46 0960 135	Modtager – trådløs



Varenummer	Beskrivelse
46 0962 233	Digital rumtermostat – trådløs



Varenummer	Beskrivelse
46 0962 232	Analog rumtermostat – trådløs



Bemærk:

Der skal anvendes én telestat pr. kreds !

Varenummer	Beskrivelse
46 3596 065	Telestat – 230V - AC



Bemærk:

Kan kun anvendes sammen med vores programmerbare digitale rumtermostat.
Varenummer: 04 0962 500

Varenummer	Beskrivelse
04 0960 101	GSM modul



Bemærk:

Kan anvendes sammen med vores digitale rumtermostat.
Varenummer: 46 0962 233

Varenummer	Beskrivelse
46 0962 234	Ekstern gulvsensor



Bemærk:

Kan anvendes sammen med vores analoge rumtermostat.
Varenummer: 46 0962 232

Varenummer	Beskrivelse
46 0962 235	Ekstern gulvsensor

Anvendelse af ekstern gulvsensor:

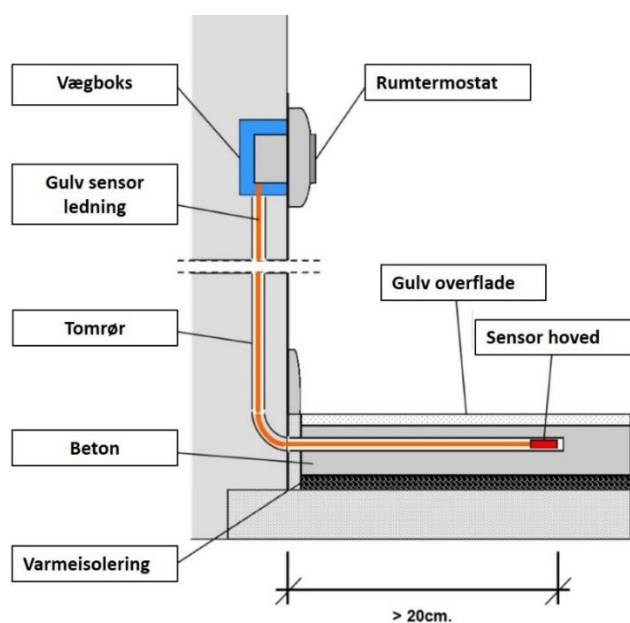

1.6 Pumpeshunt og minishunt



Bemærk: Sælges kun løs til reservedele og service.
Indbygningslængde: 130 mm

Varenummer	Beskrivelse
38 0513 040	Alpha 1.1 pumpe – 25-60 130



Varenummer	Beskrivelse
04 6538 306	Shunt



Bemærk: Pumpen sælges kun løs til reservedele og service.
Indbygningslængde: 130 mm
Euroconus: Tilkøbes separat se sortiment i afsnit 1.7 Tilbehør til fordeler

Varenummer	Beskrivelse
04 6538 356	Minishunt med Grundfos pumpe og termostat regulering inkl. nippelovergang på gulvvarmedelen.



Bemærk: Pumpen sælges kun løs til reservedele og service.
Indbygningslængde: 130 mm
Euroconus: Tilkøbes separat se sortiment i afsnit 1.7 Tilbehør til fordeler

Varenummer	Beskrivelse
04 6538 354	Komplet minishunt m. telestat til gulvvarmestyring m/ trådløs analog rumtermostat inkl. nippelovergang på gulvvarmedelen.



Bemærk: Pumpen sælges kun løs til reservedele og service.
Indbygningslængde: 130 mm
Euroconus: Tilkøbes separat se sortiment i afsnit 1.7 Tilbehør til fordeler

Varenummer	Beskrivelse
04 6538 355	Komplet minishunt m. telestat til gulvvarmestyring m/ trådløs digital rumtermostat inkl. nippelovergang på gulvvarmedelen.

Billede mangler

Systemet består af en fremløbsventil med telestat og styreboks til en digital trådløs rumføler samt en returkobling med flowbegrænsner. Der medfølger overgange til Euroconus.

Bemærk: Euroconus medfølger ikke

Varenummer	Beskrivelse
04 6538 365	Komplet gulvvarmesystem til en kreds trådløs uden shunt, inkl. fremløbsventil, telestat, rumføler, styring, returventil overgange til Euroconus.



Varenummer	Beskrivelse
04 6538 403	RTL – unibox komplet med returreguleringsventil (vandtemperatur) samt en rumreguleringsventil der styre luft temperatur i rummet (rumtemperatur)
04 6538 410	Returreguleringsventil – følerhoved
04 6538 415	Rumføler til RTL – unibox neutral hvid

Information omkring drift og vedligehold kan findes på www.golan.dk !

1.7 Tilbehør til fordeler



Varenummer	Dimension	Beskrivelse
04 6540 112	2 – 12 kredse	Isolering til fordeler – universal



Bemærk: Der skal anvendes to stk. euroconus pr. kreds !

Varenummer	Dimension	Beskrivelse	Gevind
04 6539 311	12x1,1 mm	Euroconus til PEX	3/4"
04 6539 312	12x2,0 mm	Euroconus til PEX	3/4"
04 6539 315	15x2,5 mm	Euroconus til PEX	3/4"
04 6539 316	16x2,0 mm	Euroconus til PEX	3/4"
04 6539 317	17x2,0 mm	Euroconus til PEX	3/4"
04 6539 318	18x2,5 mm	Euroconus til PEX	3/4"
04 6539 320	20x2,0 mm	Euroconus til PEX	3/4"



Bemærk: Der skal anvendes to stk. euroconus pr. kreds !

Varenummer	Dimension	Beskrivelse	Gevind
04 6539 414	12x2,0 mm	Euroconus til ALU	3/4"
04 6539 416	16x2,0 mm	Euroconus til ALU	3/4"
04 6539 418	18x2,0 mm	Euroconus til ALU	3/4"
04 6539 420	20x2,0 mm	Euroconus til ALU	3/4"



Varenummer	Beskrivelse
04 6540 115	Flowmeter til manifold



Varenummer	Beskrivelse
04 6540 116	Underpart til frem- og returløb



Varenummer	Beskrivelse
04 6540 117	Termostatisk ventil til manifold



Varenummer	Beskrivelse	Gevind
04 5640 119	Hætte til thermoventil	3/4"



Varenummer	Type	Beskrivelse	Gevind	Antal pr. pakke
41 8072 008	Lige	Kugleventil m/n – T-greb – m/union	1 "	2



Varenummer	Type	Beskrivelse	Gevind	Antal pr. pakke
41 8073 008	90 grd.	Kugleventil m/n – T-greb – m/union	1 "	2



Varenummer	Beskrivelse	Gevind
04 6540 820	Prop	1 "



Varenummer	Beskrivelse	Gevind
04 6540 850	Brystnippel m. kontra	1 "



Varenummer	Beskrivelse
04 6541 000	Bypass



Varenummer	Beskrivelse
241 11 42	Bypass uden Trykregulering



Varenummer	Beskrivelse	Gevind
04 6540 800	Udluftning	1/2"



Varenummer	Beskrivelse	Gevind
04 6540 806	Automatisk udluftning	1/2 "



Varenummer	Beskrivelse	Gevind
04 6540 811	Aftapning	1/2"



Varenummer	Beskrivelse	Gevind
04 6540 860	Endestykke til gulvvarmefordeler	1" – 1/2" 1/2"

1.8 Tilbehør til shunt



Varenummer	Beskrivelse	Gevind
04 6538 256	Termometer til shunt	



Varenummer	Beskrivelse
04 6538 251	Føler til shunt – M30 x 1,5



Varenummer	Beskrivelse	Gevind
04 6540 831	Termostatventil med hætte (Fremløbsventil) M30 x 1,5	3/4 "



Varenummer	Beskrivelse	Gevind
04 6540 841	Returkobling	3/4 "



Varenummer	Beskrivelse	Gevind
04 6540 875	Omløber til shunt	1 1/4 "



Varenummer	Beskrivelse	Gevind
04 6540 870	Nippelmuffe til shunt	1 " x 3/4 "

Bemærk: Skal anvendes sammen med 4068802 se side 24



Varenummer	Beskrivelse
04 6538 370	TILBEHØR til minishunt. Duplex samler til 2 kredse Sælges enkeltvis

1.9 Pex overgange



Varenummer	Beskrivelse	Gevind
4020100	Samling til euroconus	3/4 "



Varenummer	Beskrivelse	Gevind
4020200	Vinkel til euroconus	3/4 "



Varenummer	Beskrivelse	Gevind
4020201	Vinkel nippel til euroconus	1/2" x 3/4 "



Varenummer	Beskrivelse	Gevind
4020202	Vinkel muffe til euroconus	1/2 " x 3/4 "



Varenummer	Beskrivelse	Gevind
4068802	Nippelovergang	3/4" – 1/2"



Varenummer	Beskrivelse	Gevind
4068852	Muffeovergang	3/4" – 1/2"

Pex overgange kan fås i mange varianter. De bruges typisk i de situationer, hvor der skal laves en samling på nogle gulvvarmerør. For at samle pexrør på overgangene skal der bruges euroconus. Euroconus'erne købes separat. Overgangene kan også anvendes til alupex, det kræver dog en euroconus der er beregnet til alupex. Denne type samling er ikke VA-godkendt, og vi anbefaler derfor kun at den anvendes i en varmeinstallation.

1.10 Forskellige gulvkonstruktioner

Varmefordelingsplader på forskallingsbrædder:

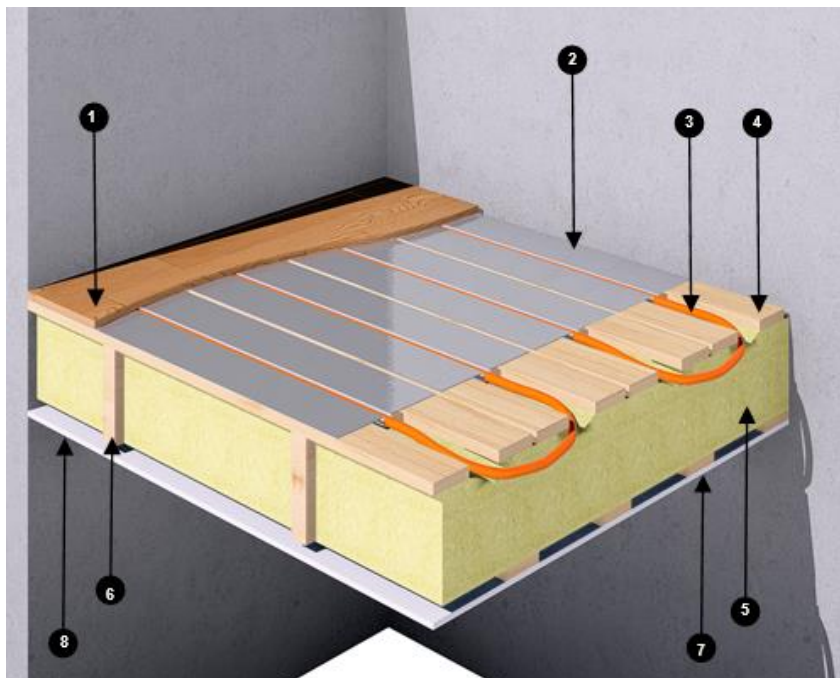

1. Færdiggulv.
Monteres efter producentens anvisninger
2. ALU Varmefordelingsplader
3. Gulvvarmerør
4. Forskallingsbrædder
5. Isolering
6. Bjælkelag
7. Forskalling
8. Loftplader

Selvbærende spånplader med varmfeddelingsplader:

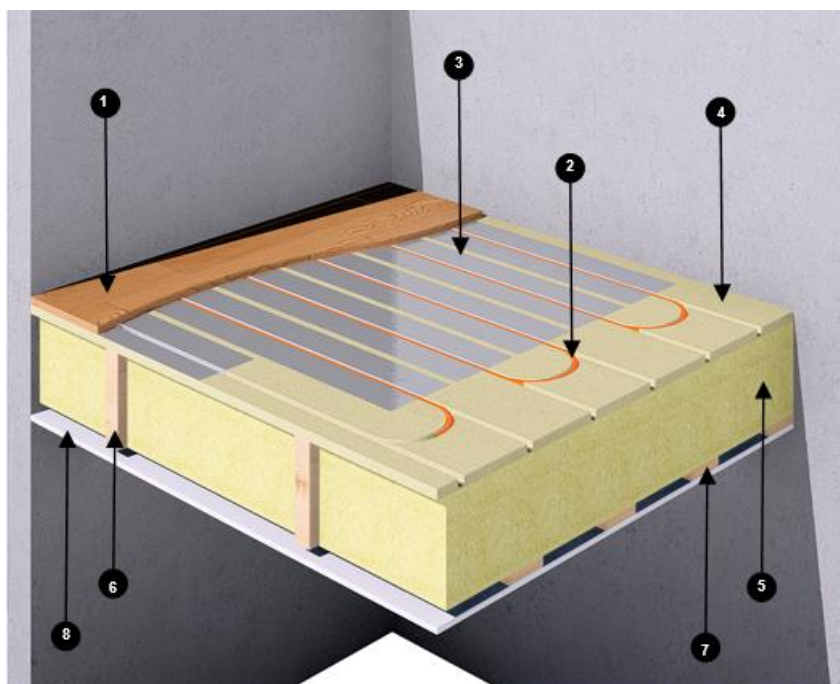

1. Færdiggulv.
Monteres efter producentens anvisninger.
2. Gulvvarmerør
3. ALU Varmefordelingsplader
4. Selvbærende spånplader
5. Isolering
6. Bjælkelag
7. Forskalling
8. Loftplader

EPS plader med spor og varmfordelingsplader:

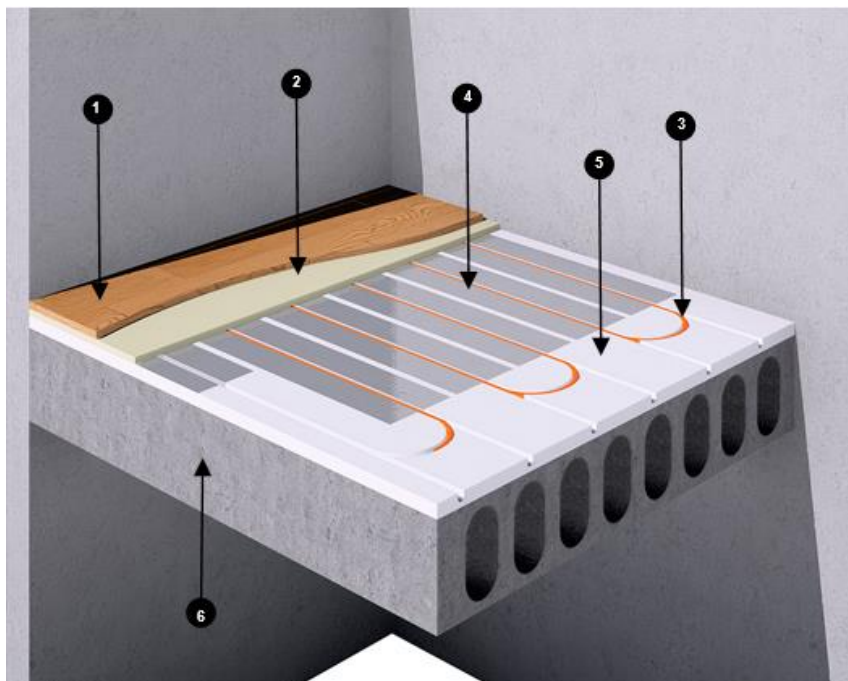

1. Færdiggulv.
Monteres efter producentens anvisninger.
2. Trykfordelingsplade
3. Gulvvarmerør
4. ALU varmfordelingsplader
5. EPS plader med spor
6. Etagedæk

Kombitopplader – nedstøbning med fiberbeton:

Mini kombitopplader - Terrændæk/ Etageadskillelse:

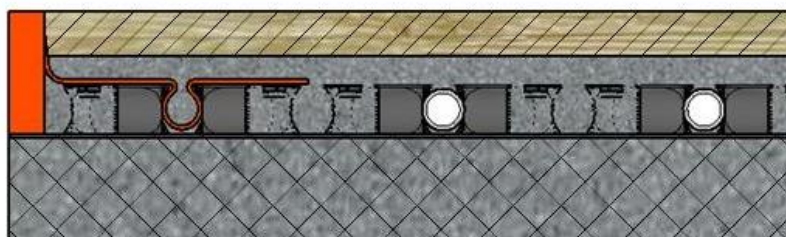
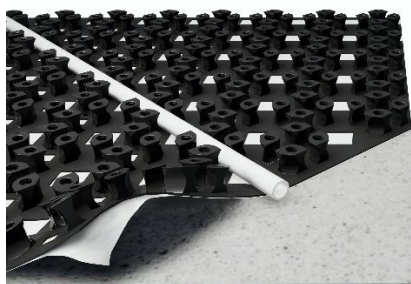

Total 25mm (uden overgulv).

- Trægulv eller klinker
- 11 mm gulvspartel over tårnene evt.
CM projekt fiber/ CM760 Fra Combimix.
- 14 mm mini kombitopplader inkl. rør.
- Primer
- Plan underlag som beton

Kombitopplader uden isolering - Terrændæk/ Etageadskillelse:

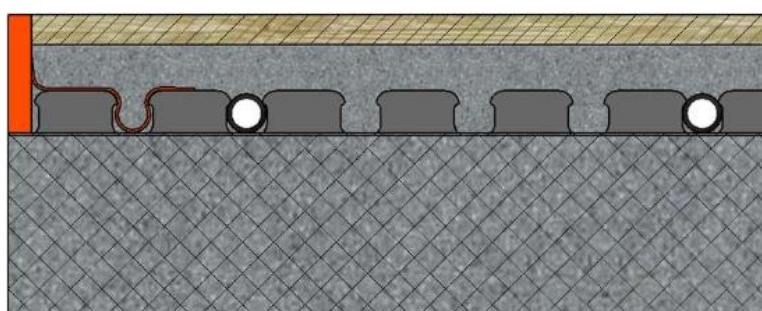

Total 41 mm (uden overgulv).

- Trægulv eller klinker
- 20 mm gulvspartel over tårnene evt. CM projekt fiber/ CM760 Fra Combimix.
- 21 mm kombitopplader uden isolering inkl. rør.
- Plan underlag som beton

Kombitopplader med 10mm isolering - Terrændæk/ Etageadskillelse:

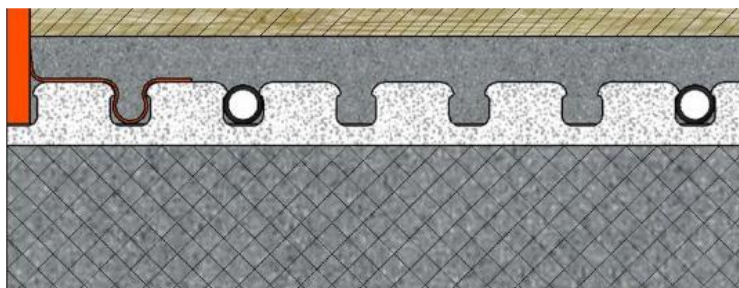
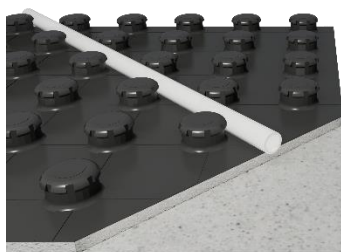

Total 51 mm (uden overgulv).

- Trægulv eller klinker
- 20 mm gulvspartel over tårnene evt. CM projekt fiber/ CM760 Fra Combimix.
- 31 mm kombitopplader med 10mm isolering - inkl. rør.
- Plan underlag som beton

Kombitopplader/lydplade med 30mm isolering - Terrændæk/ Etageadskillelse:



Bemærk: Ekstra isolering samt ekstrem god lydæmpende egenskab.

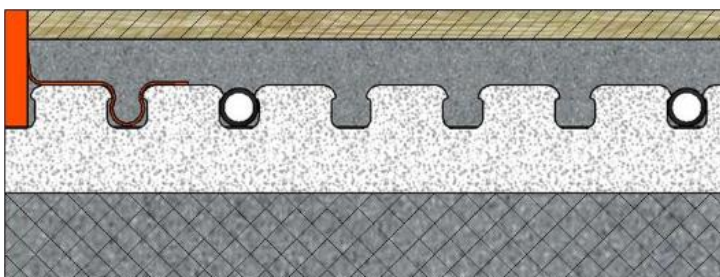

Total 71 mm (uden overgulv).

- Trægulv eller klinker
- min. 20 mm over tårnene gulvspartel evt. CM projekt fiber/ CM760 Fra Combimix.
- 51 mm kombitopplader med 30mm isolering - inkl. rør.
- Plan underlag som beton

Lyddæmpende fiberplader

Gulvbase med glasfiberunderlag:

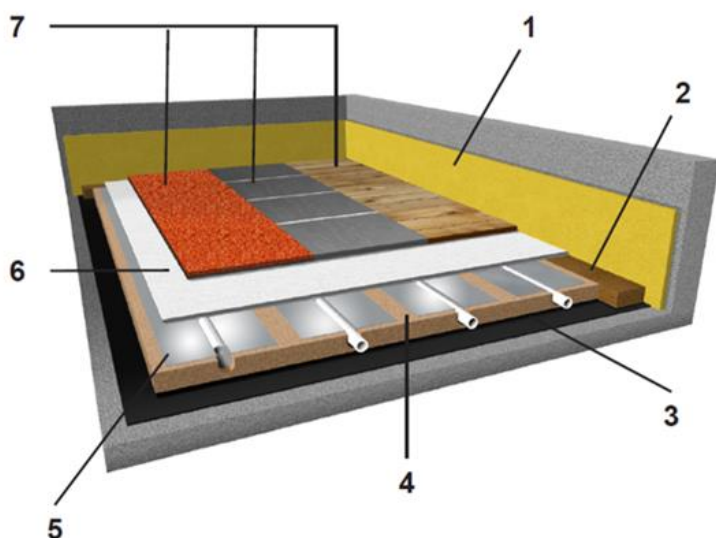

1. Kant tape
2. Rammer af fiberkantprofil
3. Isolering mod fugt (hvis nødvendigt pga. tekniske forhold)
4. Lyddæmpende fiberplader i enten 24 eller 36mm tykkelse, udlagt som elementer i et flydende gulv eller fuldstændig fastlimet til gulvbasen.
5. Varmefordelingsplader
6. Glasfiberunderlag, tykkelse 4mm, udlagt som element i et flydende gulv eller fuldstændig fastlimet til gulvbasen.
7. Slutgulv: gulvtæppe, trægulv, parketgulv, gulvfliser eller klinker.

1.11 Gulvvarmeplader



Varenummer	Dimension	Beskrivelse	Antal pr. kasse/palle/m ²
33 9201 517	17mm rør – Bredde 180mm	Varmefordelingsplade - ALU	72/ 576/ 4,35
33 9201 520	17mm rør – Bredde 280mm	Varmefordelingsplade - ALU	48/ 384/ 2,60
33 9201 026	20mm rør – Bredde 280mm	Varmefordelingsplade - ALU	40/ 320/ 2,60
33 9201 528	20mm rør – Bredde 220mm	Varmefordelingsplade – ALU – Special plade til klimagulv 38mm	40/320/3,20

Sælges kun i hele kasser

1.12 Sømfri gulvvarmeplader



Varenummer	Dimension	Beskrivelse	Antal pr. kasse/palle/m ²
33 9201 617	17mm rør – Bredde 180mm	Varmefordelingsplade – ALU Med kørnerprikker	72/ 576/ 4,35

Sælges kun i hele kasser

Information omkring montage kan findes på
www.golan.dk

Sømfri ALU-varmefordelingsplade

Nyt design

Den nye sømfri ALU-varmefordelingsplade er en videreudvikling af vores traditionelle varmefordelingsplade. Det unikke design med kørneprikker sikrer at ALU-pladen fikseres i gulvspånpladen uden brug af andre fastgørelsesmidler. Dette kan give en tidsbesparelse på helt op til 40 % ved montage.



Kørneprikker fastholder ALU-varmefordelingspladen i gulvspånpladen med blot et enkelt tryk med foden !

Montering

Selve monteringen af alu-varmefordelingspladen er helt enkel. Alu-varmefordelingspladen placeres i gulvspånpladens spor og den fastgøres til spånpladen med blot et enkelt tryk med foden.

For installatøren har den nye sømfri alu-varmefordelingsplader den ekstra fordel at montagen foregår stående. Dvs. at man undgår de uheldige arbejdsstillinger som normalt er en del af den traditionelle montage.

Sømfri montage har yderligere den fordel at den mindsker risikoen for evt. spændinger og buler i alu-pladerne

Fordele:

- ✓ Op til 40 % hurtigere montage, hvilket sparer både tid og penge
- ✓ Let og ergonomisk montage der sikrer installatøren mod uheldige arbejdsstillinger
- ✓ Reducerer risikoen for spændinger og buler i ALU-varmefordelingspladerne

1.13 Kombitop dobbeltplader



Se separat katalog: Gulvopbygning med kombitopplader på www.golan.dk

Varenummer	Dimension rør	Beskrivelse	Antal pr. kasse/m2/stk.
33 9202 585	12 mm	Mini Kombitopplader med dobbelklæbende tape. 1025x1025x13 Tårnhøjde = 13 mm	10/1

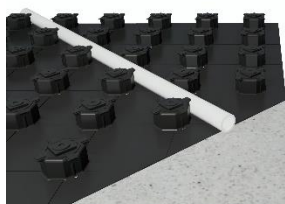

NYHED !

Varenummer	Dimension rør	Beskrivelse	Antal pr. kasse/m2/stk.
33 9202 590	14-17 mm	Kombitop dobbeltplade uden isolering 1450x850x21 Tårnhøjde = 21 mm	20/1,12



Varenummer	Dimension rør	Beskrivelse	Antal pr. kasse/palle/m2
33 9202 610	14 – 17 mm	Kombitop dobbeltplade 1450x850x31 mm 10mm EPS150 Tårnhøjde = 21 mm Isoleringstykkelse= 10 mm	13 / 91 / 1,12

Sælges kun i hele kasser



Varenummer	Dimension rør	Beskrivelse	Antal pr. kasse/palle/m2
33 9202 600	14 – 17 mm	Kombitop dobbeltplade lydreducerende 1450x850x51 mm 30mm EPS T040 Tårnhøjde = 21 mm Isoleringstykkelse= 30 mm	6/ 42 / 1,12
33 9202 600/150	14 – 17 mm	Kombitop dobbeltplade 1450x850x51 mm 30mm EPS 150 Tårnhøjde = 21 mm Isoleringstykkelse= 30 mm	6/ 42 / 1,12

Sælges kun i hele kasser

1.13-1 Tilbehør til kombitopplader



Trinlydsdug anvendes under kombitopplader uden isolering (33 9202 590) eller med 10mm isolering (33 9202 610), for ekstra trinlydsdæmpning

Varenummer	Dimension	Beskrivelse	Antal pr. kasse/m2/stk.
33 9202 700	1mx1mx3mm	Akustisk Trinlydsdug – 10 m/r/	10m ²



Varenummer	Beskrivelse	Antal pr. pose
33 9202 615	Clips til kombitopplade	25 / 600

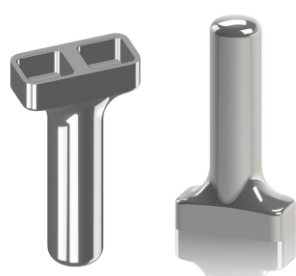

Samleværktøjet bruges når to mini kombitopplader (33 9202 585) skal trykkes sammen i overlægget. Skåner hænde og sikre at plader er trykket helt sammen.

Se video:
https://www.youtube.com/watch?v=3_EVGOYon_I

Varenummer	Beskrivelse	Antal pr. pose
33 9202 587	Samleværktøj til mini kombitopplader.	1



Rørclips bruges til mini kombitopplader (33 9202 585) de steder hvor der er for meget spænd i røret og derfor ikke kan blive liggende i pladen.

Se montagevideo:
<https://www.youtube.com/watch?v=RXHWZh9dB8U>

Varenummer	Beskrivelse	Antal pr. pose
33 9202 616	Mini rørclips til mini kombitopplader	20



Kantisolering til kombitopplader med isolering. Kantbåndet består af isolerings strimmel og med dobbelklæben tap til fastholdelse til væg. Derud over er der en plastfolie, der skal lægges over pladerne og der trykkes ned med gulvvarmerøret og derved tætte. Der anbefales yderligere fugning, se næste side.

Varenummer	Dimension	Beskrivelse	Antal pr. rulle/pose/palle
33 9202 634		Kantisolering med folie og lim – 8x145mm – 25m/rulle	25 / 200 / 1000



Kantisolering til minikombitoppladen og kombitopplader uden isolering. Kantbåndet består af isolerings strimmel og med dobbelklæben tap til fastholdelse til gulvet. Mini Kombitoppladen er med lim og skal sættes direkte ned båndet. Ellers skal der fuges ellers limes imellem pladen og båndet.

Varenummer	Dimension	Beskrivelse	Antal pr. rulle/pose/palle
33 9202 650		Kantisolering med dobbelklæben tape – 5x50mm - 25m/rulle	25 / 200 / 1000

Monteringsanvisning kantisolering:



Isoleringen fastgøres til vægge ved at fjerne beskyttelseslaget på tapen og trykke den ind på væggen.

a) hvis muligt fastgøres folien ved at lægge gulvvarmerør i første række af kombitoppladen

b) ellers løftes kombitoppladen og der lægges en limfuge på eksisterende gulv, hvorefter kombitoppladen trykkes ned ovenpå. Folien lægges herefter løst ovenpå kombitoppladen.

HUSK: at folien skal ned i første række for at give plads til beton !
Brug evt. MIRA3690 one-seal fugelim



Primer til brug sammen med minikombitoppladen. Pensels på det eksisterende betongulv inden udlægning af minikombitoppladen. Sikre forankring af spartelmassen og det eksisterende underlag. Der anbefales spartling inden for 72 timer efter Priming.

Varenummer	Dimension	Beskrivelse	Antal pr. ks
33 9202 617	1L	PP600 Primer	10
33 9202 618	20L	PP600 Primer	



CM Projekt Fiber er en selvudjævnende spartelmasse. Produktet er fiberforstærket. Spartelmassen er beregnet til nybyg og renovering. Produktet er beregnet til indendørs brug på underlag af beton, sten og keramik. Produktet er ikke beregnet som underlag for epoxy eller PU. Bruges ovenpå kombitoppladerne

Se mere:
<https://www.combimix.com/dk/produkter/gulvspartel/pumpebare/cm-projekt-fiber>

Varenummer	Dimension	Beskrivelse	Antal pr. ks
33 9202 000	20 kg	CM Projekt fiber	

1.14 Lyddæmpende fiberplade

(Ikke bærende)



Varenummer	Dimension	Beskrivelse	Antal pr. pakke /m ²
33 9202 620	Ø 17 mm	Fiberplade – Lige – 1200x600x24mm - cc 200	78 / 0,72
33 9202 626	Ø 20 mm	Fiberplade – Lige – 1200x600x36mm – cc 300	240 / 0,72

Sælges kun i hele pakker



Varenummer	Dimension	Beskrivelse	Antal pr. rulle/pose / Palle
33 9202 634		Kantisolering med folie og lim – 25m/rulle Mål: 140x8mm	25 / 200 / 1000

Montageanvisning fiberplader:

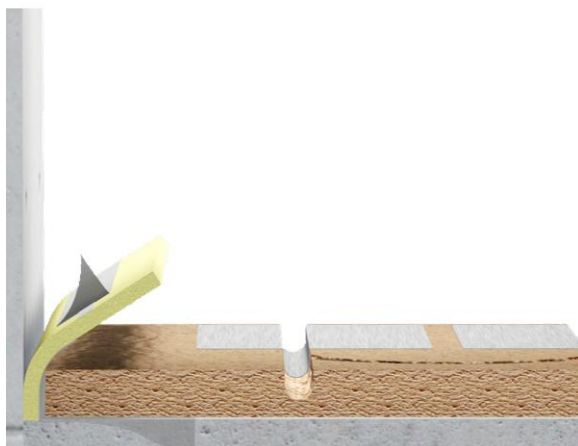

Isoleringen fastgøres til vægge ved at fjerne beskyttelseslaget på tapen og trykke den ind på væggen.

Folien lægges løst på eksisterende underlag, hvorefter fiberpladen lægges ovenpå.

**Fiberpladerne anvendes sammen med varmfordellingsplader.
Kan ikke bruges til nedstøbning.**

**Information omkring produkt og montage kan findes på
www.golan.dk**

1.15 Selvbærende Spånplade



Varenummer	Dimension	Beskrivelse	Antal pr. pakke
33 9202 530	Ø 17 mm	Spånplade 1800x600x22 mm - LIGE (Dækkende mål) 1,08 m ² - Vægt pr. plade = 17,00 kg	36
33 9202 550	Ø 20 mm	Spånplade 1800x600x25 mm - Lige (Dækkende mål) 1,08m ² - Vægt pr. plade = 19,50 kg	32

Sælges kun i hele pakker – ellers anbrudstillæg kr. 295,-

Spånpladerne anvendes sammen med varmfordelingsplader.
Kan ikke bruges til nedstøbning.

Information omkring produkt og montage kan findes på
www.golan.dk

Spånplade findes kun som lige plade.

Til fræsning af vendespor i lige plader anvendes et fræsestyr og skabelonland.



Varenummer	Dimension	Beskrivelse	Antal pr. Pakke
33 9202 510	17 mm	Fræsestyr + skabelonland	1
33 9202 511	20 mm	Fræsestyr + skabelonland	1

1.16 EPS Plader – Multi

Vores nye Multi EPS plader erstatter vores tidligere EPS produkter.

Multi pladen har den fordel at den er fremstillet med **indbygget vendespor** – dvs. at man sparer tilkøb af vendeplader.



Varenummer	Dimension	Beskrivelse (CC 200)	Antal pr. pakke/palle
33 9202 032	Ø 17 mm	EPS plader Multi 1200x600x30mm - 0,72 m2 Til ALU gulvvarmeplader i 180mm bredde	17 / 136

Sælges kun i hele pakker!



Varenummer	Dimension	Beskrivelse (CC 300)	Antal pr. pakke/palle
33 9203 032	Ø 20 mm	EPS plader Multi 1200x600x30mm - 0,72 m2 Til ALU gulvvarmeplader i 180/280mm bredde	17 / 136

Sælges kun i hele pakker!

EPS pladerne anvendes sammen med varmfordelingsplader.

Kan ikke bruges til nedstøbning.

Se datablad på www.golan.dk

1.17 Vandtætte gulvvarmeskabe – universal montering

I skabene til universal montering er der plads til pumpeshunt.

I varebeskrivelsen er der angivet **max antal kredse med/uden brug af pumpeshunt.**

Skabet har:

- ✓ Vandtæt bund
- ✓ Fleksibel montageplade til styreenheder
- ✓ Indbygget vandtæt afskærmning mellem styreenheds- og fordelerrum.



Varenummer	Dimension (LxHxD)	Beskrivelse
241 17 60	595x740x120	Gulvvarmeskab, max 5 kredse/10 kredse, Uni
241 17 61	800x740x120	Gulvvarmeskab, max 9 kredse/12 kredse, Uni
241 17 62	1150x740x120	Gulvvarmeskab, max 14 kredse/19 kredse, Uni
241 17 63	800x780x180	Gulvvarmeskab, max 10 kredse/12 kredse, Uni
241 17 64	1150x780x180	Gulvvarmeskab, max 16 kredse/19 kredse, Uni

Anvendelse

Det vandtætte gulvvarmeskab kan anvendes ved rør i rør installationer.

Ved en eventuel utæthed ledes vandet ud i skabet direkte mod gulv afløbet, via tomrøret, og man undgår derved at der sker skade ved udsivning i gulv- og vægkonstruktioner. Skulle uheldet være ude vil man derfor med det samme kunne se utætheden ved overløbet fra skabet.

Ved anvendelse af et vandtæt gulvvarmeskab er man derfor
100 % sikret mod vandskade!

Skabsmuffer og drænrør

For at sikre korrekt tætning af rørgennemføringerne skal der anvendes skabsmuffer både i toppen og bunden af skabet. Skabsmufferne er også med til at fikserer tomrøret, hvilket gør det muligt at udskifte pex-rørene. Derudover skal der monteres et drænrør i bunden af skabet, som skal lede vandet direkte i afløbet ved eventuel utæthed. [Se side 40](#)

Holdbarhed

Skabet er produceret i stål, hvilket sikrer en lang holdbarhed uden risiko for vrid ved temperaturændringer



Varenummer	Beskrivelse
241 15 90	Skabsmuffe til gulvvarmeskab ø12-34mm - sort



Varenummer	Beskrivelse
241 15 97	Drænrør til gulvvarmeskab - sort

Skabsmuffe anvendes til tætning af rørgennemføringen i skabet.



Drænrøret anvendes til tætning mellem drænringsafløbet i skabet og tomrøret.



Bemærk: Ifølge DS 439 og BR 10 skal fordeleren være placeret ved et gulv afløb!



Varenummer	Beskrivelse	Antal pr. pose/kasse
08 8150 040	Overløbsafslutning	10 / 200

- ✓ Overløbsafslutningen giver en flot afslutning af dræneringsrøret. Fastgøres med dobbeltklæbende tape for hurtig og nem installation.



Varenummer	Dimension	Beskrivelse	Antal pr. pose	Antal pr. kasse
08 8150 045		Overløbsafslutning - Vinkel	10	50

Sælges kun i hele poser / kasser !



Varenummer	Beskrivelse	Antal pr. pose	Antal pr. kasse
08 0000 900	Mærkeblok til gulvvarmerør og RIR	10	200

1.18 Tilbehør



Varenummer	Dimension	Beskrivelse	Antal pr. pose
08 7290 212	12x2,0 mm	Beskyttelsesprop	10
08 7290 215	15x2,5 mm	Beskyttelsesprop	10
08 7290 216	16x2,0 mm	Beskyttelsesprop	10
08 7290 218	18x2,5 mm	Beskyttelsesprop	10
08 7290 220	20x2,0 mm	Beskyttelsesprop	10
08 7290 222	22x3,0 mm	Beskyttelsesprop	10



Varenummer	Dimension	Beskrivelse	Antal pr. kasse
08 7253 716	16 – 18 mm	Bukkefix	100
08 7253 720	20 – 22 mm	Bukkefix	50
08 7253 728	25 – 28 mm	Bukkefix	50
08 7253 734**	32 – 34 mm	Bukkefix	50

** Skaffevarer. Kontakt salgsafdelingen for leveringstid



Varenummer	Dimension	Beskrivelse	Antal pr. kasse
08 7263 816	16 – 17 mm	G-Flex Bukkefix	200
08 7263 818	18 mm	G-Flex Bukkefix	X
08 7263 819	20 mm	G-Flex Bukkefix	100
08 7263 826	25 mm	G-Flex Bukkefix	50

For priser venligst kontakt salgsafdelingen.
Der tages forbehold for trykfejl og udgåede varer.



Varenummer	Dimension	Beskrivelse	Antal pr. kasse/m2
04 6539 455	16-17-20	Rørskinner – 1 m – med TAPE (Kan deles i to)	100 m / 2 stk.

Sælges kun i hele kasser



Varenummer	Dimension	Beskrivelse	Antal pr. kasse/m2
04 6539 460	16-17-20	Rørskinner – 1 m – med STIFT (Kan deles i to)	50 m / 2 stk.

Sælges kun i hele kasser!



X-Flex Multibånd er det nye alternativ til patent bånd. Multibåndet er produceret i et utrolig stærkt nylonmateriale, som er vævet med meget fine masker, så man derved opnår styrken og samtidig kan fastgøre båndet med skruer.

X-Flex Multibånd er fremstillet til fastgørelse/fiksering af alle slags rør samt elkabler og ventilation.

Multibåndet overfører ikke evt. støj fra den tekniske installation eller beskadiger rørinstallationen med skarpe kanter, som f.eks. patent bånd. Desuden er multibåndet utroligt nemt at bearbejde, og kan afkortes i den korrekte længde med en saks eller kniv. Til fastgørelse i underlaget anbefales bredhovedet skruer.

Varenummer	Dimension	Beskrivelse	Antal pr. kasse/m2
04 6539 355		X-Flex Multibånd 50m/rl.	



Fikseringsstrips anvendes til fastgørelse af f.eks. forsyningsrør i varme – og vandinstallationer.

Stripsen passer til alle typer af polystyrenplader og til alle typer af rør.

Dog må rørene ikke fylde mere end 200 mm i bredden !

Varenummer	Beskrivelse	Antal pr. pose
04 6539 350	Fikseringsstrips til rør	50 stk.



Varenummer	Dimension	Beskrivelse	Antal pr. kasse
241 15 55	16 – 18 mm	Rørclips til flamingoplader	1.600
241 15 56	20 mm	Rørclips til flamingoplader	250

Sælges kun i hele kasser!



Varenummer	Dimension	Beskrivelse	Antal pr. kasse
08 7253 719	20 mm	Rørfixtur 90 gr.	50 / 3.000
08 7253 740	34 mm	Rørfixtur 90 gr.	50/3.000



Varenummer	Beskrivelse
04 6539 331	Bindeværktøj med krog



Varenummer	Dimension	Beskrivelse	Antal pr. pose
04 6539 328	150 x 1,5 mm	Bindetråd med øjer	1.000 stk. pr. pose

Sælges kun i hele poser!



Varenummer	Beskrivelse
04 6539 329	Trykmaskine med luge samt justerbar højde

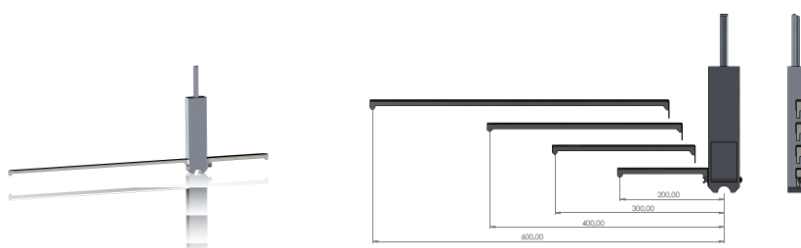

Varenummer	Beskrivelse	
04 6539 335	Rørafstandsmåler til trykmaskinen. Eftermonteres på trykmaskine 04 6539 329. Forudindstillet: CC200 – 600mm.	Sæt bestående af 4 faste afstandsmåler – cc200-600mm



Varenummer	Dimension	Beskrivelse	Antal pr. kasse/m ²
04 6539 326	60 mm	Clips til trykmaskine	300 stk. pr. kasse Clips forbrug ved gulvvarme: 16 mm rør = cc 200 mm = 35 stk/m ² 20 mm rør = cc 300 mm = 25 stk/m ²
04 6539 327	60 mm	Clips til trykmaskine	1.000 stk. pr. kasse Clips forbrug ved gulvvarme: 16 mm rør = cc 200 mm = 35 stk/m ² 20 mm rør = cc 300 mm = 25 stk/m ²
04 6539 325	40 mm	Clips til trykmaskine	300 stk. pr. kasse Clips forbrug ved gulvvarme: 16 mm rør = cc 200 mm = 35 stk/m ² 20 mm rør = cc 300 mm = 25 stk/m ²



Varenummer	Dimension	Beskrivelse	Antal pr. ps/sæk
04 6539 465	19x125mm	Pløkker til EPS	100/1500
241 15 58	19x125mm	Strips rørholder til polystyren max. ø25mm	50



Varenummer	Dimension	Beskrivelse	Antal pr. kasse/m2
08 7253 387	Ø16 – 20 mm	Specialclips til Lewisplader	100 stk. pr. kasse

Information omkring udlægning af
gulvarmerør med clips
eller rørskiner kan findes på
www.golan.dk

RØR, FITTINGS & TILBEHØR

2

- VA- Varme- universalrør
- Fittings
- Tilbehør til rør
- koblingsdåse
- stopventiler
- VA-stålskabe
- Radiator opføring

Producent af VVS koncepter til grossister i Europa

2 V.A og Varme

Fremstilling og anvendelse

X-Flex og PEX A er begge 3 lags rør hvor det indvendige lag består af henholdsvis PERT og PEX A.

X-Flex er et PE rør fremstillet uden krydsbinding. Den anvendte polyethylen (PE) er specielt udviklet til produktion af gulvarmerør, og har forbedrede egenskaber overfor varme i forholdet til almindelig polyethylen.

PEX A er fremstillet gennem en krydsbinding af polyethylen (PE) via Peroxid metoden. Resultatet er et færdigt PEX rør der egner sig både til brugsvand, varmesystemer, nedstøbning og varmfordelingsplader

3 LAGS X-FLEX

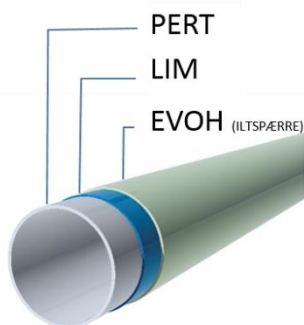

3 LAGS PEX A

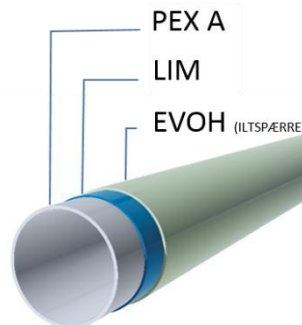

HUSK: Altid at udføre trykprøvning inden tildækning af rør!

For gulvvarmerør se kap. 1

2.0 Varmerør med iltspærre – PE-Xa – rå rør

Max. driftstryk:	6 bar	Krydsbundet:	Ja – DIN16892
Max. Kortvarig temperatur	95°C	Iltspærre:	Udvendig på røret – EVOH DIN4726
Max. Kontinuerlig temperatur	70°C	Antal lag:	3 (PEX A / lim / EVOH)



Varenummer	Dimension	Beskrivelse	Antal m. pr. palle
08 7230 825A	25x2,3 mm	PE-Xa Coated 100 m	1.800
08 7230 832A	32x2,9 mm	PE-Xa Coated 100 m	1.000
08 7230 840A	40x3,7 mm	PE-Xa Coated 100 m	700
08 7230 850A	50x4,6 mm	PE-Xa Coated 100 m	600
08 7230 863A**	63x5,8 mm	PE-Xa Coated 100 m	
08 7230 875A**	75x6,8 mm	PE-Xa Coated 100 m	
08 7230 890A**	90x8,2 mm	PE-Xa Coated 100 m	
08 7230 810A**	110x10,0 mm	PE-Xa Coated 100 m	

Til og med 50 mm sælges som minimum 50 m/rl. Dimensioner derover kan købes i mindre længder mod skæretillæg - pr. snit kr. 185,-
 **Skaffevarer

Varmerør med iltspærre – PE-Xa – rå rør med isolering



Varenummer	Dimension	Beskrivelse	Antal m. pr. palle
08 7231.825A	25x2,3 mm	PE-Xa Coated m/isolering 50 m/rl	
08 7231.825A/100	25x2,3 mm	PE-Xa Coated m/isolering 100 m/rl	
08 7231.832A	32x2,9 mm	PE-Xa Coated m/isolering 50 m/rl	
08 7231.840A	40x3,7 mm	PE-Xa Coated m/isolering 50 m/rl	
08 7231.850A	50x4,6 mm	PE-Xa Coated m/isolering 50 m/rl	

Varmerør med iltspærre – PE-Xa – R-I-R



Varenummer	Dimension	Beskrivelse	Antal m. pr. palle
08 7232 825A	25x2,3 mm	Coated R-I-R 50 m/rl	600
08 7232 832A	32x2,9 mm	Coated R-I-R 50 m/rl	300
08 7232 840A	40x3,7 mm	Coated R-I-R 50 m/rl	250

Varmerør med iltspærre – PE-Xa – R-I-R med isolering



Varenummer	Dimension	Beskrivelse	Antal m. pr. palle
08 7233 825A **	25x2,3 mm	Coated R-I-R 50 m/isolering 50m/rl	200
08 7233 832A **	32x2,9 mm	Coated R-I-R 50 m/isolering 50m/rl	250
08 7233 840A **	40x3,7 mm	Coated R-I-R 50 m/isolering 50 m/rl	200

** Varene er IKKE standard lagervarer. Kontakt venligst salgsafdelingen for leveringstid.

2.1 V.A. rør – PE-Xa – rå rør

Max. driftstryk:	10 bar	Krydsbundet:	Ja – DIN16892
Max. Kortvarig temperatur	95°C	Iltspærre:	Nej
Max. Kontinuerlig temperatur	70°C	Antal lag:	3 (PEX A / lim / PEX A)

Vores sortiment af V.A. rør går til og med 22 mm.
Dimensioner over er altid universalrør.



Varenummer	Dimension	Beskrivelse	Antal m. pr. palle
08 7210 812A **	12x2,0 mm	V.A. 100 m/rl	2.400
08 7210 815A **	15x2,5 mm	V.A. 100 m/rl	2.400
08 7210 818A **	18x2,5 mm	V.A. 100 m/rl	2.400
08 7210 820A **	20x2,8 mm	V.A. 100 m/rl	2.400
08 7210 822A **	22x3,0 mm	V.A. 100 m/rl	1.500

Sælges som minimum 50 m/rl.

V.A. rør – PE-Xa – R-I-R



Varenummer	Dimension	Beskrivelse	Antal m. pr. palle
08 7220 812A **	12x2,0 mm	V.A. R-I-R 50 m/rl	1.200
08 7220 815A **	15x2,5 mm	V.A. R-I-R 50 m/rl	1.200
08 7220 818A **	18x2,5 mm	V.A. R-I-R 50 m/rl	1.200
08 7220 820A **	20x2,8 mm	V.A. R-I-R 50 m/rl	1.200
08 7220 822A **	22x3,0 mm	V.A. R-I-R 50 m/rl	600

** Varenne er IKKE standard lagervarer. Kontakt venligst salgsafdelingen for leveringstid.

V.A. rør – PE-Xa – R-I-R med isolering



Varenummer	Dimension	Beskrivelse	Antal m. pr. palle
08 7225 812A **	12x2,0 mm	V.A. R-I-R m/isolering 50 m/rl	300
08 7225 815A **	15x2,5 mm	V.A. R-I-R m/isolering 50 m/rl	300
08 7225 818A **	18x2,5 mm	V.A. R-I-R m/isolering 50 m/rl	300
08 7225 822A **	22x3,0 mm	V.A. R-I-R m/isolering 50 m/rl	300

** Varerne er IKKE standard lagervarer. Kontakt venligst salgsafdelingen for leveringstid.

2.2 Universal rør – PE-Xa – rå rør

Max. driftstryk:	10 bar	Krydsbundet:	Ja – DIN16892
Max. Kortvarig temperatur	95°C	Iltspærre:	Udvendig på røret – EVOH DIN4726
Max. Kontinuerlig temperatur	70°C	Antal lag:	3 (PEX A / lim / EVOH)



ETA
1.14/18193



Sitac
0692/95



Sintef
1573



VTT-FI
VTT-RTH-
00144-09



DVGW
DW-8301CO292
DW-8302CO0293



Varenummer	Dimension	Beskrivelse	Antal m. pr. palle
08 7208 812A	12x2,0 mm	Universal 100 m/rl	2.400
08 7208 815A	15x2,5 mm	Universal 100 m/rl	2.400
08 7208 816A	16x2,2 mm	Universal 100 m/rl	2.400
08 7208 818A	18x2,5 mm	Universal 100 m/rl	2.400
08 7208 822A	22x3,0 mm	Universal 100 m/rl	1.500
08 7208 825A	25x3,5 mm	Universal 100 m/rl	1.800
08 7208 828A	28x4,0 mm	Universal 100 m/rl	1.400
08 7208 832A	32x4,4 mm	Universal 100 m/rl	1.000
08 7208 840A	40x5,5 mm	Universal 100 m/rl	900
08 7208 850A	50x6,9 mm	Universal 100 m/rl	600
08 7208 863A**	63x8,7 mm	Universal 100 m/rl	

Til og med 50 mm sælges som minimum 50 m/rl. Dimensioner derover kan købes i mindre længder mod skæretillæg - pr. snit kr. 185,-
** skaffevare

Universal rør – PE-Xa – rå rør med isolering



Varenummer	Dimension	Beskrivelse	Antal m. pr. palle
08 7231.870A	28x4,0 mm	Universal A m/isolering 50 m/rl	
08 7231.872A	32x4,4 mm	Universal A m/isolering 50 m/rl	
08 7231.875A	40x5,5 mm	Universal A m/isolering 50 m/rl	

Universal rør – PE-Xa – rå rør med ekstra isolering – 20 mm



Varenummer	Dimension	Beskrivelse	Antal m. pr. palle
08 7231.912A	12x2,0 mm	Universal A m/20 mm isolering 50 m/rl	
08 7231.928A	28x4,0 mm	Universal A m/20 mm isolering 50 m/rl	
08 7231.940A	40x5,5 mm	Universal A m/20 mm isolering 50 m/rl	
08 7231.950A	50x6,9 mm	Universal A m/20 mm isolering 50 m/rl	

Universal rør – PE-Xa – R-I-R



Varenummer	Dimension	Beskrivelse	Antal m. pr. palle
08 7228 812A	12x2,0 mm	Universal R-I-R 50 m/rl	1.200
08 7228 815A	15x2,5 mm	Universal R-I-R 50 m/rl	1.200
08 7228 815/100A	15x2,5 mm	Universal R-I-R 100 m/rl	1.200
08 7228 815/200A	15x2,5 mm	Universal R-I-R 200 m/rl	1.200
08 7228 818A	18x2,5 mm	Universal R-I-R 50 m/rl	1.200
08 7228 818/100A	18x2,5 mm	Universal R-I-R 100 m/rl	1.200
08 7228 822A	22x3,0 mm	Universal R-I-R 50 m/rl	600
08 7228 825A	25x3,5 mm	Universal R-I-R 50 m/rl	600
08 7228 828A	28x4,0 mm	Universal R-I-R 50 m/rl	300
08 7228 832A	32x4,4 mm	Universal R-I-R 50 m/rl	300
08 7228 840A	40x5,5 mm	Universal R-I-R 50 m/rl	250

Universal rør – PE-Xa – R-I-R med isolering



Varenummer	Dimension	Beskrivelse	Antal m. pr. palle
08 7238 812A	12x2,0 mm	Universal R-I-R m/isolering 50 m/rl	300
08 7238 815A	15x2,5 mm	Universal R-I-R m/isolering 50 m/rl	300
08 7238 818A	18x2,5 mm	Universal R-I-R m/isolering 50 m/rl	300
08 7238 822A	22x3,0 mm	Universal R-I-R m/isolering 50 m/rl	200
08 7238 825A	25x3,5 mm	Universal R-I-R m/isolering 50 m/rl	200
08 7238 828A	28x4,0 mm	Universal R-I-R m/isolering 50 m/rl	250
08 7238 832A	32x4,4 mm	Universal R-I-R m/isolering 50 m/rl	250
08 7238 840A	40x5,5 mm	Universal R-I-R m/isolering 50 m/rl	200

Universal rør – PE-Xa – R-I-R med ekstra isolering - 20 mm



Varenummer	Dimension	Beskrivelse	Antal m. pr. palle
08 7238 915	15x2,5 mm	Universal R-I-R m/20 mm isolering 50 m/rl	200
08 7238 918	18x2,5 mm	Universal R-I-R m/20 mm isolering 50 m/rl	200
08 7238 922	22x3,0 mm	Universal R-I-R m/20 mm isolering 50 m/rl	250
08 7238 925A	25x3,5 mm	Universal R-I-R m/20 mm isolering 50 m/rl	250
08 7238 928A	28x4,0 mm	Universal R-I-R m/20 mm isolering 50 m/rl	250
08 7238 932A	32x4,4 mm	Universal R-I-R m/20 mm isolering 50 m/rl	200

2.3 Universal rør – PERT – rå rør

Max. driftstryk:	10 bar	Krydsbundet:	Nej
Max. Kortvarig temperatur	95°C	Iltspærre:	Udvendig på røret – EVOH DIN4726
Max. Kontinuerlig temperatur	70°C	Antal lag:	3 (PERT / lim / EVOH)



ETA GDV
1.14/18489 01/00005



KIWA
0853



Sintef
1383



Varenummer	Dimension	Beskrivelse	Antal m. pr. palle
08 7208 812	12x2,0 mm	Universal 100 m/rl	2.400
08 7208 815	15x2,5 mm	Universal 100 m/rl	2.400
08 7208 818	18x2,5 mm	Universal 100 m/rl	2.400
08 7208 822	22x3,0 mm	Universal 100 m/rl	1.200

Sælges som minimum 50 m/rl.

Universal rør – PERT – rå rør med isolering



Varenummer	Dimension	Beskrivelse	Antal m. pr. palle
08 7231.855	15x2,5 mm	Universal m/10 mm isolering 50 m/rl	300
08 7231.860	18x2,5 mm	Universal m/10 mm isolering 50 m/rl	
08 7231.826	22x3,0 mm	Universal m/10 mm isolering 50 m/rl	

Universal rør – PERT – rå rør med ekstra isolering



Varenummer	Dimension	Beskrivelse	Antal m. pr. palle
08 7231.915	15x2,5 mm	Universal m/20 mm isolering 50 m/rl	
08 7231.918	18x2,5 mm	Universal m/20 mm isolering 50 m/rl	
08 7231.922	22x3,0 mm	Universal m/20 mm isolering 50 m/rl	

Universal rør – PERT – R-I-R



Varenummer	Dimension	Beskrivelse	Antal m. pr. palle
08 7228 412	12x2,0 mm	Universal R-R-R 50 m/rl	
08 7228 815	15x2,5 mm	Universal R-I-R 50 m/rl	1.200
08 7228 815/100	15x2,5 mm	Universal R-I-R 100 m/rl	1.200
08 7228 815/200	15x2,5 mm	Universal R-I-R 200 m/rl	1.000
08 7228 818	18x2,5 mm	Universal R-I-R 50 m/rl	1.200
08 7228 818/100	18x2,5 mm	Universal R-I-R 100 m/rl	1.200
08 7228 822	22x3,0 mm	Universal R-I-R 50 m/rl	600

Universal rør – PERT – R-I-R med isolering



Varenummer	Dimension	Beskrivelse	Antal m. pr. palle
08 7238 812	12x2,0 mm	Universal R-I-R m/isolering 50 m/rl	
08 7238 815	15x2,5 mm	Universal R-I-R m/isolering 50 m/rl	300
08 7238 815/100	15x2,5 mm	Universal R-I-R m/isolering 100 m/rl	400
08 7238 815/200	15x2,5 mm	Universal R-I-R m/isolering 200 m/rl	600
08 7238 818	18x2,5 mm	Universal R-I-R m/isolering 50 m/rl	300
08 7238 822	22x3,0 mm	Universal R-I-R m/isolering 50 m/rl	200

Universal rør – PERT – R-I-R med ekstra isolering



Varenummer	Dimension	Beskrivelse	Antal m. pr. palle
08 7238 915	15x2,5 mm	Universal R-I-R m/ 20mm isolering 50 m/rl	250
08 7238 918	18x2,5mm	Universal R-I-R m/ 20mm isolering 50 m/rl	250
08 7238 922	22x3,0mm	Universal R-I-R m/ 20mm isolering 50 m/rl	250

2.4 Udskiftningsled til PEX



Varenummer	Dimension	Beskrivelse	Antal pr. pose
04 5498 999	Ø15-16-18 mm	Udskiftningsled standard til PEX	1



Varenummer	Dimension	Beskrivelse	Antal pr. pose
04 5498 997	Ø16-18 mm	Udskiftningsled kort model til PEX	1

2.5 PEX Fittings – Pres



Varenummer	Dimension	Beskrivelse	Antal pr. pose
14 5130 033	32x2,9 – 1/2" - 32x2,9 mm	Pres T-stk. M - pex - 6 bar	5
14 5130 118	18x2,5 – 1/2" - 18x2,5 mm	Pres T-stk. M - pex - 10 bar	10
14 5130 128	28x4,0 – 1/2" - 28x4,0 mm	Pres T-stk. M - pex - 10 bar	10
14 5130 132	32x4,4 – 1/2" - 32x4,4 mm	Pres T-stk. M - pex - 10 bar	5

Sælges kun i hele poser / kasser !

** Fittings i Ø 32x2,9 kan også anvendes til rør med godstykkelse på 3,0 mm



Varenummer	Dimension	Beskrivelse	Antal pr. kasse
14 5120 020	20x2,0 mm	Pres-pres 90 ° - pex – 6 bar	10
14 5120 122	22x3,0 mm	Pres-pres 90 ° - pex – 10 bar	10
14 5120 025	25x2,3 mm	Pres-pres 90 ° - pex – 6 bar	10
14 5120 128	28x4,0 mm	Pres-pres 90 ° - pex – 10 bar	10
14 5120 132	32x4,4 mm	Pres-pres 90 ° - pex – 10 bar	10
14 5120 140	40x5,5 mm	Pres-pres 90 ° - pex – 10 bar	10

Sælges kun i hele kasser !



Varenummer	Dimension	Beskrivelse	Antal pr. pose	Antal pr. kasse
14 5160 017	17x2,0 mm	Pres N 1/2" pex – 6 bar	10	40
14 5160 020	20x2,0 mm	Pres N 1/2" pex – 6 bar	10	20
14 5160 021	20x2,0 mm	Pres N 3/4" pex – 6 bar	10	20
14 5160 025	25x2,3 mm	Pres N 3/4" pex – 6 bar	10	10
14 5160 032	32x2,9 mm	Pres N 1" pex – 6 bar	5	
14 5160 040	40x3,7 mm	Pres N 1 1/4" pex – 6 bar	8	

14 5160 050	50x4,6 mm	Pres N 1 1/2" pex – 6 bar	4	
14 5160 063	63x5,8 mm	Pres N 2" pex – 6 bar	12	
14 5160 075	75x6,8 mm	Pres N 2 1/2" pex – 6 bar	8	
14 5160 090	90x8,2 mm	Pres N 3" pex – 6 bar	5	
14 5160 100	110x10,0 mm	Pres N 3 1/2" pex – 6 bar	3	
14 5160 110	10x1,8 mm	Pres N 3/8" pex – 10 bar	10	
14 5160 112	12x2,0 mm	Pres N 3/8" pex – 10 bar	10	30
14 5160 115	15x2,5 mm	Pres N 1/2" pex – 10 bar	10	20
14 5160 118	18x2,5 mm	Pres N 1/2" pex – 10 bar	10	20
14 5160 120	20x2,8 mm	Pres N 3/4" pex – 10 bar	10	20
14 5160 122	22x3,0 mm	Pres N 3/4" pex – 10 bar	10	
14 5160 125	25x3,5 mm	Pres N 3/4" pex – 10 bar	10	15
14 5160 128	28x4,0 mm	Pres N 3/4" pex – 10 bar	5	10
14 5160 132	32x4,4 mm	Pres N 1" pex – 10 bar	5	
14 5160 140	40x5,5 mm	Pres N 1 1/4" pex – 10 bar	8	
14 5160 150	50x6,9 mm	Pres N 1 1/2" pex – 10 bar	4	

Sælges kun i hele poser / kasser !

** Fittings i Ø 32x2,9 kan også anvendes til rør med godstykkelse på 3,0 mm



Varenummer	Dimension	Beskrivelse	Antal pr. kasse
14 5170 015	15x2,5 mm	Pres-pres pex 6 bar	10
14 5170 016	16x2,0 mm	Pres-pres pex 6 bar	10 / 40
14 5170 017	17x2,0 mm	Pres-pres pex 6 bar	10 / 200
14 5170 020	20x2,0 mm	Pres-pres pex 6 bar	10 / 150
14 5170 025	25x2,3 mm	Pres-pres pex 6 bar	10 / 100
14 5170 032	32x2,9 mm	Pres-pres pex 6 bar	5 / 60
14 5170 040	40x3,7 mm	Pres-pres pex 6 bar	8
14 5170 050	50x4,6 mm	Pres-pres pex 6 bar	4
14 5170 063	63x5,8 mm	Pres-pres pex 6 bar	6
14 5170 075	75x6,8 mm	Pres-pres pex 6 bar	X
14 5170 090	90x8,2 mm	Pres-pres pex 6 bar	X
14 5170 095	110x10,0 mm	Pres-pres pex 6 bar	3
14 5170 116	16x2,0 mm	Pres-pres pex 10 bar	10
14 5170 118	18x2,5 mm	Pres-pres pex 10 bar	10 / 30
14 5170 122	22x3,0 mm	Pres-pres pex 10 bar	10 / 20
14 5170 125	25x3,5 mm	Pres-pres pex 10 bar	10 / 20
14 5170 128	28x4,0 mm	Pres-pres pex 10 bar	5 / 15

14 5170 132	32x4,4 mm	Pres-pres pex 10 bar	5 / 10
14 5170 140	40x5,5 mm	Pres-pres pex 10 bar	8
14 5170 150	50x6,9 mm	Pres-pres pex 10 bar	4
14 5170 163	63x8,7 mm	Pres-pres pex 10 bar	X

Sælges kun i hele poser / kasser !

** Fittings i Ø 32x2,9 kan også anvendes til rør med godstykkelse på 3,0 mm





Varenummer	Dimension	Beskrivelse	Antal pr. kasse
14 5110 020	20x2,0 mm – 26,9	Pres/Svejse pex – 6 bar	10 / 20
14 5110 025	25x2,3 mm – 26,9	Pres/Svejse pex – 6 bar	10 / 20
14 5110 032	32x2,9 mm – 33,7	Pres/Svejse pex – 6 bar	5 / 10
14 5110 040	40x3,7 mm – 42,4	Pres/Svejse pex – 6 bar	8
14 5110 050	50x4,6 mm – 48,3	Pres/Svejse pex – 6 bar	4
14 5110 063	63x5,8 mm – 60,3	Pres/Svejse pex – 6 bar	12
14 5110 075	75x6,8 mm - 76,1	Pres/Svejse pex – 6 bar	8
14 5110 090	90x8,2 mm – 88,9	Pres/Svejse pex – 6 bar	5
14 5110 095	110x100 mm	Pres/Svejse 114,3 pex – 6 bar	3
14 5110 116	16x2,2 mm – 26,9	Pres/Svejse pex – 10 bar	10
14 5110 118	18x2,5 mm - 21,7	Pres/Svejse pex – 10 bar	10 / 30
14 5110 119	18x2,5 mm – 26,9	Pres/Svejse pex – 10 bar	10 / 20
14 5110 122	22x3,5 mm – 26,9	Pres/Svejse pex – 10 bar	10 / 20
14 5110 125	25x3,5 mm – 26,9	Pres/Svejse pex – 10 bar	10 / 20
14 5110 128	28x4,0 mm – 26,9	Pres/Svejse pex – 10 bar	5 / 15
14 5110 129	28x4,0 mm – 33,7	Pres/Svejse pex – 10 bar	5 / 10
14 5110 132	32x4,4 mm – 33,7	Pres/Svejse pex – 10 bar	5 / 10
14 5110 140	40x5,5 mm – 42,4	Pres/Svejse pex – 10 bar	8
14 5110 150	50x6,9 mm - 48,3	Pres/Svejse pex – 10 bar	X

Information omkring installation og montage kan findes på
www.golan.dk

2.6 PEX Fittings – PUSH



 VA 1.22/20206
GDV 03/00153

 Sintef 1800

Varenummer	Dimension	Beskrivelse	Antal pr. pose	Antal pr. kasse
25 0000 112	12x2,0 mm	Push fordeler m.1 afgang – inkl. støttebøsning	1	75
25 0000 115	15x2,5 mm	Push fordeler m.1 afgang – inkl. støttebøsning	1	75
25 0000 118	18x2,5 mm	Push fordeler m.1 afgang – inkl. støttebøsning	1	75

Sælges kun i hele poser / kasser



Varenummer	Dimension	Beskrivelse	Antal pr. pose	Antal pr. kasse
25 0000 212	12x2,0 mm	Push fordeler m.2 afgange – Inkl. støttebøsninger	1	24
25 0000 215	15x2,5 mm	Push fordeler m.2 afgange – Inkl. støttebøsninger	1	24

Sælges kun i hele poser / kasser



Varenummer	Dimension	Beskrivelse	Antal pr. pose	Antal pr. kasse
25 0000 315	15x2,5 mm	Push fordeler m.3 afgange – Inkl. støttebøsninger	1	18

Sælges kun i hele poser / kasser



Varenummer	Dimension	Beskrivelse	Antal pr. pose	Antal pr. kasse
25 0000 415	15x2,5 mm	Push fordeler m.2 + 2 afgange	1	16

Sælges kun i hele poser / kasser



Varenummer	Dimension	Beskrivelse	Antal pr. pose	Antal pr. kasse
25 1100 112	12x2,0 mm	Push messing støttebøsning	50	1000
25 1100 115	15x2,5 mm	Push messing støttebøsning	50	1000
25 1100 118	18x2,5 mm	Push messing støttebøsning	50	1000
25 1100 122	22x3,0 mm	Push messing støttebøsning	50	1000

Sælges kun i hele poser / kasser



Varenummer	Dimension	Beskrivelse	Antal pr. pose	Antal pr. kasse
25 1100 212	12x2,0 mm	Push plastik støttebøsning	50	1000
25 1100 215	15x2,5 mm	Push plastik støttebøsning	50	1000
25 1100 218	18x2,5 mm	Push plastik støttebøsning	50	1000



Varenummer	Dimension	Beskrivelse	Antal pr. pose	Antal pr. kasse
25 3000 011*	12x2,0 mm	Push nippelovergang 3/8"	10	
25 3000 012	12x2,0 mm	Push nippelovergang 1/2"	10	160
25 3000 015	15x2,5 mm	Push nippelovergang 1/2"	10	150

25 3000 018	18x2,5 mm	Push nippelovergang 1/2"	10	120
25 3000 019	18x2,5 mm	Push nippelovergang 3/4"	10	110
25 3000 022	22x3,0 mm	Push nippelovergang 3/4"	10	110

* Ikke standard lagervare. Sælges kun i hele poser / kasser



Varenummer	Dimension	Beskrivelse	Antal pr. pose	Antal pr. kasse
25 3000 111*	12x2,0 mm	Push 90gr vinkel m. nippel 3/8"	10	
25 3000 112*	12x2,0 mm	Push 90 gr vinkel m. nippel 1/2"	10	
25 3000 115	15x2,5 mm	Push 90 gr vinkel m. nippel 1/2"	10	140
25 3000 118	18x2,5 mm	Push 90 gr vinkel m. nippel 1/2"	10	110
25 3000 119	18x2,5 mm	Push 90 gr vinkel m. nippel 3/4"	10	90

* Ikke standard lagervare. Sælges kun i hele poser / kasser



Varenummer	Dimension	Beskrivelse	Antal pr. pose	Antal pr. kasse
25 4000 011*	12x2,0 mm	Push muffeovergang 3/8"	10	
25 4000 012	12x2,0 mm	Push muffeovergang 1/2"	10	150
25 4000 015	15x2,5 mm	Push muffeovergang 1/2"	10	140
25 4000 018	18x2,5 mm	Push muffeovergang 1/2"	10	130
25 4000 019	18x2,5 mm	Push muffeovergang 3/4"	10	120
25 4000 022	22x3,0 mm	Push muffeovergang 3/4"	10	120

* Ikke standard lagervare. Sælges kun i hele poser / kasser



Varenummer	Dimension	Beskrivelse	Antal pr. pose	Antal pr. kasse
25 4000 111*	12x2,0 mm	Push 90 gr vinkel m. muffe 3/8"	10	
25 4000 112*	12x2,0 mm	Push 90 gr vinkel m. muffe 1/2"	10	

25 4000 115	15x2,5 mm	Push 90 gr vinkel m. muffe 1/2"	10	160
25 4000 118	18x2,5 mm	Push 90 gr vinkel m. muffe 1/2"	10	140
25 4000 119	18x2,5 mm	Push 90 gr vinkel m. muffe 3/4"	10	120

* Ikke standard lagervare. Sælges kun i hele poser / kasser



Varenummer	Dimension	Beskrivelse	Antal pr. pose	Antal pr. kasse
25 2000 012	12x2,0 mm	Push samlemuffe	10	240
25 2000 015	15x2,5 mm	Push samlemuffe	10	200
25 2000 018	18x2,5 mm	Push samlemuffe	10	160

Sælges kun i hele poser / kasser



Varenummer	Dimension	Beskrivelse	Antal pr. pose	Antal pr. kasse
25 2000 052	15 – 12 mm	Push samlemuffe reduktion	10	220
25 2000 085	18 - 15 mm	Push samlemuffe reduktion	10	180

Sælges kun i hele poser / kasser



Varenummer	Dimension	Beskrivelse	Antal pr. pose	Antal pr. kasse
25 2000 112	12x2,0 mm	Push 90 gr vinkel	10	200
25 2000 115	15x2,5 mm	Push 90 gr vinkel	10	160
25 2000 118	18x2,5 mm	Push 90 gr vinkel	10	140

Sælges kun i hele poser / kasser



Varenummer	Dimension	Beskrivelse	Antal pr. pose	Antal pr. kasse
25 5000 012	12x2,0 mm	Push T-stk.	10	150
25 5000 015	15x2,5 mm	Push T-stk.	10	120
25 5000 018	18x2,5 mm	Push T-stk.	10	90

Sælges kun i hele poser / kasser



Varenummer	Dimension	Beskrivelse	Antal pr. pose	Antal pr. kasse
25 6000 112*	12x2,0 mm	Push T-stk. – 3/8"	10	
25 6000 113*	12x2,0 mm	Push T-stk. – 1/2"	10	
25 6000 115	15x2,5 mm	Push T-stk. – 1/2"	10	90
25 6000 118*	18x2,5 mm	Push T-stk. – 1/2"	10	
25 6000 119*	18x2,5 mm	Push T-stk. – 3/4"	10	

* Ikke standard lagervare. Sælges kun i hele poser / kasser



Varenummer	Dimension	Beskrivelse	Antal pr. pose	Antal pr. kasse
25 8000 012	12x2,0 mm	Push overgang m. omløber og fiberring – 3/4"	10	120
25 8000 015	15x2,5 mm	Push overgang m. omløber og fiberring – 1/2"	10	130
25 8000 016	15x2,5 mm	Push overgang m. omløber og fiberring 3/4"	10	110
25 8000 018	18x2,5 mm	Push overgang m. omløber og fiberring 3/4"	10	100

Sælges kun i hele poser / kasser



Varenummer	Dimension	Beskrivelse	Antal pr. pose	Antal pr. kasse
25 8000 112	12x2,0 mm	Push 90gr vinkel overgang m.omløber og fiberring – 3/4"	10	100
25 8000 115	15x2,5 mm	Push 90gr vinkel overgang m.omløber og fiberring – 1/2"	10	120
25 8000 116	15x2,5 mm	Push 90gr vinkel overgang m.omløber og fiberring – 3/4"	10	100
25 8000 118	18x2,5 mm	Push 90gr vinkel overgang m.omløber og fiberring – 3/4"	10	90

Sælges kun i hele poser / kasser



Varenummer	Dimension	Beskrivelse	Antal pr. pose	Antal pr. kasse
25 9000 112*	12x2,0 mm	Push dækvinkel m/muffe – 1/2"	10	
25 9000 115	15x2,5 mm	Push dækvinkel m/muffe – 1/2"	10	90
25 9000 118	18x2,5 mm	Push dækvinkel m/muffe – 1/2"	10	80
25 9000 119	18x2,5 mm	Push dækvinkel m/muffe – 3/4"	10	60

* Ikke standard lagervare. Sælges kun i hele poser / kasser



Varenummer	Dimension	Beskrivelse	Antal pr. pose	Antal pr. kasse
25 7000 012	12x2,0 mm	Push prop	10	420
25 7000 015	15x2,5 mm	Push prop	10	380
25 7000 018	18x2,5 mm	Push prop	10	300

Sælges kun i hele poser / kasser



Varenummer	Dimension	Beskrivelse	Antal pr. pose	Antal pr. kasse
25 1200 112	12x2,0 mm	Push demonteringsclips	10	1000
25 1200 115	15x2,5 mm	Push demonteringsclips	10	1000
25 1200 118	18x2,5 mm	Push demonteringsclips	10	1000

Sælges kun i hele poser / kasser



Varenummer	Dimension	Beskrivelse	Antal pr. pose	Antal pr. kasse
25 0000 000	12-15-18 mm	Push indstiks vinkelmåler i metal.	1	1200

Sælges kun i hele poser / kasse



Varenummer	Dimension	Beskrivelse	Antal pr. pose	Antal pr. kasse
25 0000 001	12-15-18 - 22 mm	Push indstiksmåler i rund plast	1	1200

Sælges kun i hele poser / kasser

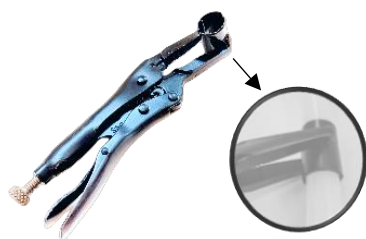

Varenummer	Dimension	Beskrivelse	Antal pr. pose	Antal pr. kasse
25 1200 300	12-22 mm	PEX montagetang til PUSH systemet.	1	10

2.7 PEX Fittings – kompression



Varenummer	Dimension	Beskrivelse	Antal pr. pose	Antal pr. kasse
04 5160 012*	12x2,0 mm – 3/8"	Nippelovergang	10	250
04 5160 014	15x2,5 mm - 3/4"	Nippelovergang	10	150
04 5160 015	15x2,5 mm – 1/2"	Nippelovergang	10	250
04 5160 166	15x2,5 mm – 3/8"	Nippelovergang	10	250
04 5160 016	16x2,0 mm – 1/2"	Nippelovergang	10	250
04 5160 017*	16x2,2 mm – 1/2"	Nippelovergang	10	200
04 5160 222*	18x2,5 mm – 1/2"	Nippelovergang	10	200
04 5160 232	18x2,5 mm – 3/4"	Nippelovergang	10	150
04 5160 239*	20x2,0 mm – 1/2"	Nippelovergang	10	200
04 5160 246*	20x2,0 mm – 3/4"	Nippelovergang	10	200
04 5160 247*	20x2,8 mm – 3/4"	Nippelovergang	10	130
04 5160 022	22x3,0 mm – 3/4"	Nippelovergang	10	120
04 5160 026	25x2,3 mm – 1"	Nippelovergang	10	100
04 5160 025	25x2,3 mm – 3/4"	Nippelovergang	10	100
04 5160 310	25x3,5 mm – 3/4"	Nippelovergang	10	110
04 5160 311	25x3,5 mm – 1"	Nippelovergang	10	90
04 5160 341	28x4,0 mm – 3/4"	Nippelovergang	5	80
04 5160 340	28x4,0 mm – 1"	Nippelovergang	5	80
04 5160 031*/**	32x2,9 mm – 3/4"	Nippelovergang	5	60
04 5160 032*/**	32x2,9 mm – 1"	Nippelovergang	5	100
04 5160 034**	32x2,9 mm – 1 1/4"	Nippelovergang	5	40
04 5160 382	32x4,4 mm – 1"	Nippelovergang	5	50
04 5160 035	32x4,4 mm – 1 1/4"	Nippelovergang	5	50

* Skaffevarer ** Fittings i Ø 32x2,9 mm kan også anvendes til rør med godstykkelse på 3,0 mm. Sælges kun i hele poser / k



Varenummer	Dimension	Beskrivelse	Antal pr. pose	Antal pr. kasse
04 5160 024	25x2,3 mm – ¾"	Nippelovergang m/bolt	5	90
04 5160 309	25x3,5 mm – ¾"	Nippelovergang m/bolt	5	90
04 5160 339	28x4,0 mm – 1"	Nippelovergang m/bolt		50
04 5160 030**	32x2,9 mm – 1"	Nippelovergang m/bolt	5	50
04 5160 383*	32x4,4 mm – 1"	Nippelovergang m/bolt	5	50
04 5160 040	40x3,7 mm – 1 1/4"	Nippelovergang m/bolt	1	30
04 5160 041	40x5,5 mm – 1 1/4"	Nippelovergang m/bolt	1	30
04 5160 049	50x4,6 mm – 1 1/2"	Nippelovergang m/bolt	1	25
04 5160 050	50x4,6 mm – 1 1/4"	Nippelovergang m/bolt	1	25
04 5160 445	50x6,9 mm – 1 1/2"	Nippelovergang m/bolt	1	25
04 5160 051	50x6,9 mm – 1 1/4"	Nippelovergang m/bolt	1	25
04 5160 063	63x5,8 mm – 2"	Nippelovergang m/bolt	1	15
04 5160 064	63x8,7 mm – 2"	Nippelovergang m/bolt	1	15
04 5160 074	75x6,8 mm – 2"	Nippelovergang m/bolt	1	10
04 5160 075	75x6,8 mm – 2 1/2"	Nippelovergang m/bolt	1	10
04 5160 076*	75x10,3 mm - 2"	Nippelovergang m/bolt	1	10
04 5160 077	75x10,3 mm - 2 1/2"	Nippelovergang m/bolt	1	10
04 5160 090	90x8,2 mm – 3"	Nippelovergang m/bolt	1	6
04 5160 091	90x12,6 mm – 3"	Nippelovergang m/bolt	1	6
04 5160 100	110x10,0 mm – 3"	Nippelovergang m/bolt	1	3
04 5160 110*	110x10,0 mm – 4"	Nippelovergang m/bolt	1	3

*Skaffevarer

** Fittings i Ø 32x2,9 mm kan også anvendes til rør med godstykkelse på 3,0 mm.

Sælges kun i hele poser / kasser



Varenummer	Dimension	Beskrivelse	Antal pr. pose	Antal pr. kasse
04 5023 015	15x2,5 mm – 1/2"	Muffeovergang 90° gr.	10	150
04 5023 018	18x2,5 mm – 3/4"	Muffeovergang 90° gr.	10	90
04 5023 019*	18x2,5 mm – 1/2"	Muffeovergang 90° gr.	10	120
04 5023 020*	20x2,0 mm – 1/2"	Muffeovergang 90° gr.	10	100
04 5023 246*	20x2,0 mm – 3/4"	Muffeovergang 90° gr.	10	80
04 5023 022*	22x3,0 mm – 3/4"	Muffeovergang 90° gr.	10	80
04 5023 310*	25x2,3 mm – 3/4"	Muffeovergang 90° gr.	10	50
04 5023 382*/**	32x2,9 mm – 3/4"	Muffeovergang 90° gr.	5	35

* Skaffevarer ** Fittings i Ø 32x2,9 mm kan også anvendes til rør med godstykkelse på 3,0 mm.
Sælges kun i hele poser / kasser



Varenummer	Dimension	Beskrivelse	Antal pr. pose	Antal pr. kasse
04 5121 012*	12x2,0 mm – 1/2"	Nippelovergang 90 gr.	10	200
04 5121 014*	15x2,5 mm - 3/4"	Nippelovergang 90 gr.	10	120
04 5121 015	15x2,5 mm – 1/2"	Nippelovergang 90 gr.	10	100
04 5121 016*	16x2,0 mm – 1/2"	Nippelovergang 90 gr.	10	200
04 5121 232	18x2,5 mm – 3/4"	Nippelovergang 90 gr.	10	120
04 5121 222	18x2,5 mm – 1/2"	Nippelovergang 90 gr.	10	150
04 5121 239*	20x2,0 mm – 1/2"	Nippelovergang 90 gr.	10	200
04 5121 246*	20x2,0 mm – 3/4"	Nippelovergang 90 gr.	10	100
04 5121 247*	20x2,8 mm – 3/4"	Nippelovergang 90 gr.	10	100
04 5121 022*	22x3,0 mm – 3/4"	Nippelovergang 90 gr.	10	90
04 5121 125*	25x2,3 mm – 1"	Nippelovergang 90 gr.	10	70
04 5121 025*	25x2,3 mm – 3/4"	Nippelovergang 90 gr.	10	100
04 5121 026*	23x3,5 mm – 3/4"	Nippelovergang 90 gr.	10	90
04 5121 028*	28x4,0 mm – 1"	Nippelovergang 90 gr.	5	60
04 5121 034*/**	32x2,9 mm – 3/4"	Nippelovergang 90 gr.	5	35
04 5121 032*/**	32x2,9 mm – 1"	Nippelovergang 90 gr.	5	50

* Skaffevarer ** Fittings i Ø 32x2,9 mm kan også anvendes til rør med godstykkelse på 3,0 mm.
Sælges kun i hele poser / kasser



Varenummer	Dimension	Beskrivelse	Antal pr. pose	Antal pr. kasse
04 5120 015*	15x2,5 mm	Samlemuffe 90 gr. 10 bar	10	150
04 5120 016 *	16x2,2 mm	Samlemuffe 90 gr. 10 bar	10	150
04 5120 018	18x2,5 mm	Samlemuffe 90 gr. 10 bar	10	120
04 5120 020	20x2,0 mm	Samlemuffe 90 gr. 6 bar	10	80
04 5120 021*	20x2,8 mm	Samlemuffe 90 gr. 10 bar	10	80
04 5120 022	22x3,0 mm	Samlemuffe 90 gr. 10 bar	10	70
04 5120 025*	25x2,3 mm	Samlemuffe 90 gr. 6 bar	10	60
04 5120 026*	25x3,5 mm	Samlemuffe 90 gr. 10 bar	10	60
04 5120 032*/**	32x2,9 mm	Samlemuffe 90 gr. 6 bar	5	25

* Skaffevarer ** Fittings i \varnothing 32x2,9 mm kan også anvendes til rør med godstykkelse på 3,0 mm.
Sælges kun i hele poser / kasser



Varenummer	Dimension	Beskrivelse	Antal pr. pose	Antal pr. kasse
04 5130 015	15x2,5 mm	T-stk til pex	10	100
04 5130 018	18x2,5 mm	T-stk til pex	10	60
04 5130 020	20x2,0 mm	T-stk til pex	10	50
04 5130 021*	20x2,8 mm	T-stk til pex	10	50
04 5130 022	22x3,0 mm	T-stk til pex	10	40
04 5130 025	25x2,3 mm	T-stk til pex	10	30
04 5130 026	25x3,5 mm	T-stk til pex	10	30
04 5130 032**	32x2,9 mm	T-stk til pex	5	15

* Skaffevarer ** Fittings i \varnothing 32x2,9 mm kan også anvendes til rør med godstykkelse på 3,0 mm.
Sælges kun i hele poser / kasser



Varenummer	Dimension	Beskrivelse	Antal pr. pose	Antal pr. kasse
04 5165 132*	12x2,0 mm – 1/2"	Muffeovergang	10	200
04 5165 014	15x2,5 mm – 3/4"	Muffeovergang	10	150
04 5165 015	15x2,5 mm – 1/2"	Muffeovergang	10	200
04 5165 017	16x2,2 mm – 1/2"	Muffeovergang	10	200
04 5165 018	16x2,0 mm – 1/2"	Muffeovergang	10	200
04 5165 222	18x2,5 mm – 1/2"	Muffeovergang	10	200
04 5165 232	18x2,5 mm – 1/2"	Muffeovergang	10	120
04 5165 239	20x2,0 mm – 1/2"	Muffeovergang	10	150
04 5165 246	20x2,0 mm – 3/4"	Muffeovergang	10	120
04 5165 240	20x2,8 mm – 1/2"	Muffeovergang	10	150
04 5165 247*	20x2,8 mm – 3/4"	Muffeovergang	10	120
04 5165 022	22x3,0 mm – 3/4"	Muffeovergang	10	120
04 5165 029	25x2,3 mm – 1"	Muffeovergang	10	80
04 5165 025	25x2,3 mm – 3/4"	Muffeovergang	10	110
04 5165 027	25x3,5 mm – 1"	Muffeovergang	10	90
04 5165 026	25x3,5 mm – 3/4"	Muffeovergang	10	110
04 5165 028	28x4,0 mm – 1"	Muffeovergang	5	80
04 5165 339*	28x4,0 mm – 3/4"	Muffeovergang	5	90
04 5165 032**	32x2,9 mm – 1"	Muffeovergang	5	50

* Skaffevarer ** Fittings i Ø 32x2,9 mm kan også anvendes til rør med godstykkelse på 3,0 mm.
Sælges kun i hele poser / kasser



Varenummer	Dimension	Beskrivelse	Antal pr. pose	Antal pr. kasse
04 5130 063*	63 x 1 1/4" x 5,8 mm	T-stk til pex med muffe m/bolt	1	10

*.Sælges kun så længe lager haves.



Varenummer	Dimension	Beskrivelse	Antal pr. pose	Antal pr. kasse
04 5170 015	15x2,5 mm	Samlemuffe	10	200
04 5170 016*	16x2,2 mm	Samlemuffe	10	200
04 5170 018	18x2,0 mm	Samlemuffe	10	150
04 5170 019*	18x2,5 mm	Samlemuffe	10	150
04 5170 020	20x2,0 mm	Samlemuffe	10	100
04 5170 021	20x2,8 mm	Samlemuffe	10	100
04 5170 022*	22x3,0 mm	Samlemuffe	10	100
04 5170 025	25x2,3 mm	Samlemuffe	10	70
04 5170 026*	25x3,5 mm	Samlemuffe	10	70
04 5170 028	28x4,0 mm	Samlemuffe	5	50
04 5170 032**	32x2,9 mm	Samlemuffe	5	35
04 5170 033**	32x2,9 mm	Samlemuffe m/ bolt	1	30
04 5170 034*	32x4,4 mm	Samlemuffe m/ bolt	1	30
04 5170 040	40x3,7 mm	Samlemuffe m/ bolt	1	25
04 5170 050	50x4,6 mm	Samlemuffe m/ bolt	1	20
04 5170 063	63x5,8 mm	Samlemuffe m/ bolt	1	10
04 5170 075*	75x6,8 mm	Samlemuffe m/ bolt	1	10

* Skaffevarer ** Fittings i Ø 32x2,9 mm kan også anvendes til rør med godstykkelse på 3,0 mm.
Sælges kun i hele poser / kasser

2.8 VA – Fordelerør

Information omkring montage af fordelerrør
med skruefittings kan findes på
www.golan.dk



Varenummer	Dimension	Beskrivelse	Antal pr. pose	Antal pr. kasse
08 7729 915CW	15x2,5 mm	Omløbersæt – PEX – CR – (15 mm boring)	10	350

Sælges kun i hele kasser !



Varenummer	Dimension	Beskrivelse	Antal pr. pose	Antal pr. kasse
08 7729 816CW	16x2,0 mm	Omløbersæt – ALU – CR – (15 mm boring)	10	200

Sælges kun i hele kasser !



Varenummer	Dimension	Beskrivelse – CC 50 mm	Antal pr. kasse
04 6941 222CW	3/4" – 1/2"	Passer til VA skabe – se afsnit 2.15 Fordeler 2 + 2 afg. – m. forskrunding – CR – 15 mm boring	40

Mindste salg 5 stk !



Varenummer	Dimension	Beskrivelse – CC 50 mm	Antal pr. kasse
04 6941 233CW	3/4" – 1/2"	Passer til VA skabe – se afsnit 2.15 Fordeler 2 afg. – m. forskrunding – CR – 15 mm boring	60
04 6941 333CW	3/4" – 1/2"	Fordeler 3 afg. – m. forskrunding – CR – 15 mm boring	40
04 6941 433CW	3/4" – 1/2"	Fordeler 4 afg. – m. forskrunding – CR – 15 mm boring	20

Mindste salg 5 stk !



Dimension Beskrivelse Antal pr. kasse

Varenummer

04 6249 213	Ophæng til 3/4" fordelerør – 22mm (passer til N – modellen)	10
-------------	--	----

Mindste salg 5 stk !



Varenummer	Dimension	Beskrivelse	Antal pr. pose	Antal pr. kasse
08 8300 107	3/4"	Slutmuffe – DZR m/ fiberpakning	10	150

Sælges kun i hele poser !

2.8A Kugleventiler



Varenummer	Type	Beskrivelse	Gevind	€/stk.
41 8073 010	Lige	Kugleventil m/n – BLÅ T-greb	3/4"	5,99
41 8073 011	Lige	Kugleventil m/n – RØD T-greb	3/4"	5,99



Varenummer	Type	Beskrivelse	Gevind	€/stk.
41 8073 010	90 grd.	Kugleventil m/n – BLÅ T-greb	3/4"	7,52
41 8073 011	90 grd.	Kugleventil m/n – RØD T-greb	3/4"	7,52

2.9 Koblingsdåse – PEX kompression/PUSH

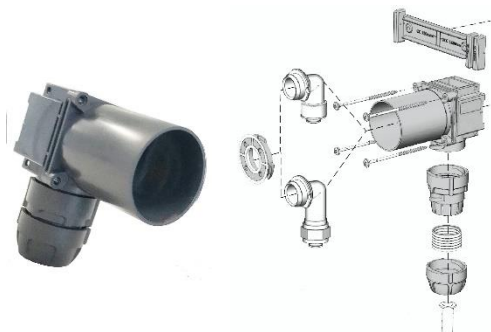

VA
1.22/20005

GDV
03/00153

Varenummer	Dimension	Beskrivelse	Antal pr. kasse
08 7290 112	12 x 2,0 mm	FLEX vægboks – PUSH IN	
08 7290 115	15 x 2,5 mm	FLEX vægboks – PUSH IN	
08 7290 116	18 x 2,5 mm	FLEX vægboks – PUSH IN	
08 7290 117	15 x 2,5mm	FLEX vægboks - KOMPRESSION	



Varenummer	Dimension	Beskrivelse	Antal pr. kasse
08 7290 160	CC 150 - 160 mm	Afstandstykke til FLEX vægboks	



Varenummer	Dimension	Beskrivelse	Antal pr. kasse
08 7290 120		Tætningsmenbrand til vådrumssikring	



Varenummer	Dimension	Beskrivelse	Antal pr. pose	Antal pr. kasse
25 1200 115	15x2,5 mm	Push demonteringsclips	10	1000

Sælges kun i hele poser / kasser



Varenummer	Dimension	Beskrivelse	Antal pr. pose	Antal pr. kasse
25 0000 000	12-15-18 mm	Push indstiksmåler	1	1200

Sælges kun i hele poser / kasser



Varenummer	Dimension	Beskrivelse	Antal pr. pose	Antal pr. kasse
25 0000 001	12-15-18 - 22 mm	Push indstiksmåler i rund plast	1	1200

Sælges kun i hele poser / kasser

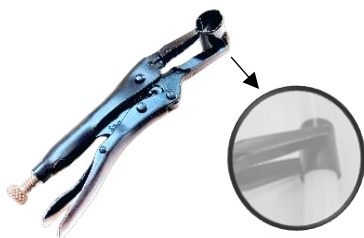

Varenummer	Dimension	Beskrivelse	Antal pr. pose	Antal pr. kasse
25 1200 300	12-22 mm	PEX montagetang til PUSH systemet.	1	10



Demonteringsværktøjet består af:

1 stk. ½" gevindarm til kontrahold, ved stramning af kompressionsfittings i koblingsdåse.

1 stk. skivenøgle, der bruges til at fjerne låseskiven til fittings i koblingsdåse.

1 stk. udtræknings nippel med knæk led, til udtrækning af fittings/rør i koblingsdåse.

Varenummer	Dimension	Beskrivelse	Antal pr. pose	Antal pr. kasse
08 7290 185		Demonteringsværktøj 3i1	1	10



Varenummer	Dimension	Beskrivelse	Antal pr. pose	Antal pr. kasse
08 7290 180		Afgrater til påsætning på boremaskine, afglatning af koblingsdåse (08 7290 xxx).	1	

2.10 Koblingsdåse – dobbelt

Må kun anvendes til varme



Varenummer	Dimension	Beskrivelse	Antal pr. pose	Antal pr. kasse
08 7270 145	12 – 20 mm	Vægdåse dobbelt – sort – Uden Euroconus 3/4"	6	72



Varenummer	Dimension	Beskrivelse	Antal pr. pose	Antal pr. kasse
04 6539 312	12x2,0 mm	Euroconus 3/4" - PEX	10	250
04 6539 315	15x2,5 mm	Euroconus 3/4" - PEX	10	250
04 6539 316	16x2,0 mm	Euroconus 3/4" - PEX	10	250
04 6539 317	17x,2,0 mm	Euroconus 3/4" - PEX	10	250
04 6539 318	18x2,5 mm	Euroconus 3/4" - PEX	10	200
04 6539 320	20x2,0 mm	Euroconus 3/4" - PEX	10	200



Varenummer	Dimension	Beskrivelse	Antal pr. pose	Antal pr. kasse
04 6539 414	14x2,0 mm	Euroconus 3/4" - ALU	10	250
04 6539 416	16x2,0 mm	Euroconus 3/4" - ALU	10	300
04 6539 418	18x2,0 mm	Euroconus 3/4" - ALU	10	250
04 6539 420	20x2,0 mm	Euroconus 3/4" - ALU	10	250

2.11 Afpropping til vægdåse



Varenummer	Dimension	Beskrivelse	Antal pr. kasse
08 7290 100	1/2"	Afpropningsnippel til vægboks - BLÅ	100



Varenummer	Dimension	Beskrivelse	Antal pr. kasse
08 7290 101	1/2"	Afpropningsnippel til vægboks - RØD	100

2.13 Monteringsbeslag til vægdåse



Varenummer	Dimension	Beskrivelse	Antal pr. kasse
08 7269 331		Udvendigt monteringsbeslag til vægdåse	



Varenummer	Dimension	Beskrivelse	Antal pr. pose
08 7290 110	10	Monteringsbeslag til vægdåse - Universal	5



Varenummer	Dimension	Beskrivelse	Antal pr. kasse
08 269 332		Fixsering til pexdåse inkl. afpropning passer montagebeslag 08 7290 110	



Varenummer	Dimension	Beskrivelse	Antal pr. pose
187 56 23	800x100x0,8mm – ø31	Beslag til vægfixtur/vægbukkefix 187 56 21	

2.14 Stopventiler og tilslutninger



Varenummer	Dimension	Beskrivelse	Antal pr. kasse
08 0000 002	1/2" x 3/4" Længde: 105 mm Indstik: 65 mm	Tilslutning lige m/roset (inkl. fiberpakning og tætningsring) Rosethøjde: 26 mm Roset diameter: 75 mm	60



Godkendelse:
 Sintef 1928

Varenummer	Dimension	Beskrivelse	Antal pr. kasse
08 0000 006	1/2" x 3/4" Længde: 110 mm Indstik: 65 mm	Tilslutning lige med kuglehane og roset (inkl. fiberpakning og tætningsring) Rosethøjde: 20 mm Roset diameter: 75 mm	60



Godkendelse:
 Sintef 1827

Varenummer	Dimension	Beskrivelse	Antal pr. kasse
08 0000 011	1/2" x 3/8" x 1/2" Længde: 145 mm Indstik: 70 mm	Stopventil vinkel m/roset (inkl. tætningsring) Rosethøjde: 12 mm Roset diameter: 75 mm	60



Godkendelse:
 Sintef 1928

Varenummer	Dimension	Beskrivelse	Antal pr. kasse
08 0000 026	1/2" x 3/4" x 3/4"	Tilslutning eksentrisk m/ kuglehane og roset (inkl. fiberpakning og tætningsring)	60

Længde: 105 mm
Indstik: 70 mm

Rosethøjde: 12 mm
Roset diameter: 75 mm



Varenummer	Dimension	Beskrivelse	Antal pr. kasse
08 0000 036	1/2" x 1/2" x 3/8"	Tilslutning vinkel m/roset (inkl. tætningsring)	60
	Længde: 105 mm Indstik: 70 mm	Rosethøjde: 12 mm Roset diameter: 75 mm	



Godkendelse:



Sintef 1827

Varenummer	Dimension	Beskrivelse	Antal pr. kasse
08 0000 041	1/2" x 3/4" x 3/8"	Kombi hane m/roset (inkl. tætningsring)	50
	Længde: 135 mm Indstik: 50 mm	Rosethøjde: 12 mm Roset diameter: 75 mm	



Kan bruges som alternativ til :

08 0000 011
08 0000 026
08 0000 036
08 0000 041

Varenummer	Dimension	Beskrivelse	Antal pr. kasse
08 0000 045		Roset (inkl. tætningsring)	60
		Rosethøjde: 12 mm Roset diameter: 100 mm	



Varenummer	Dimension	Beskrivelse	Antal pr. pose
187 56 21	Ø25mm tomrør	vægfixtur/vægbukkefix passer til beslag 187 56 23	

2.15 Vandtætte VA – Fordelerskabe – universal montering

Skabet har:

- ✓ Vandtæt bund
- ✓ Stænkplade til dør
- ✓ Indbygget skinne til fastgørelse af rørholder
- ✓ Propper i alle gennemføringshuller som standard:
Ved installation fjernes nemt og hurtigt det nødvendige antal propper!



Varenummer	Dimension (LxHxD)	Beskrivelse
08 8000 105	370x390x95	Fordelerskab 5 + 5
08 8000 108	550x500x95	Fordelerskab 8 + 8
08 8000 112	800x500x95	Fordelerskab 12 + 12

- ✓ Fås også i 107mm i tykkelsen i stedet for de 95mm.



Varenummer	Dimension (LxHxD)	Beskrivelse
08 8100 105	370x390x95	Ramme + Dør til 5 + 5
08 8100 108	550x500x95	Ramme + Dør til 8 + 8
08 8100 112	800x500x95	Ramme + Dør til 12 + 12

For priser venligst kontakt salgsafdelingen.
Der tages forbehold for trykfejl og udgåede varer.

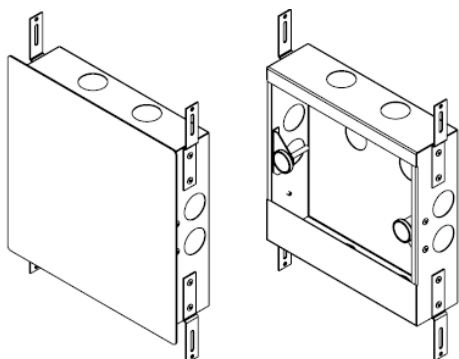

Golan outdoorbox bruges til skjulning af samling fra en udendørshane. Boxen indbygges i indervæggen og med tilslutning af et $\varnothing 15\text{mm}$ RIR-rør. På bagsiden bores udendørshanen igennem og samles i skabet Lugen er påsat med magneter og derfor nem adgang,

Varenummer	Dimension (LxHxD)	Beskrivelse
08 8000 200	280x280mm	Outdoorbox. Indbygning ink. Frontluge samt 2 stk. skabsmuffer til $\varnothing 15\text{mm}$ RIR

2.15A Skabsmuffer

Anvendelse

Det vandtætte VA - fordelerskab kan anvendes ved rør i rør installationer. Ved en eventuel utæthed ledes vandet ud i skabet direkte mod gulv afløbet, via tomrøret, og man undgår derved at der sker skade ved udsivning i gulv- og vægkonstruktioner. Skulle uheldet være ude vil man derfor med det samme kunne se utætheden ved overløbet fra skabet.

Skabs- og dræneringsmuffer

For at sikre korrekt tætning af rørgennemføringerne skal der anvendes skabsmuffer både i toppen og bunden af skabet. Skabsmufferne er også med til at fiksere tomrøret, hvilket gør det muligt at udskifte pexrørene. Derudover skal der monteres en speciel dræneringsmuffe i bunden af skabet, som skal lede vandet direkte i afløbet ved eventuel utæthed.

Holdbarhed

Skabet er produceret i stål, hvilket sikrer en lang holdbarhed uden risiko for vrid ved temperaturændringer

- ✓ Skabsmuffen anvendes til tætning af rørgennemføringen i skabet Begge modeller yder det samme.



Varenummer	Dimension	Beskrivelse	Antal pr. pose	Antal pr. kasse
08 8100 022	20 / 25	Skabsmuffe plast, almindelig / høj - Sort	10	200

Sælges kun i hele poser / kasser!



Varenummer	Dimension	Beskrivelse	Antal pr. pose	Antal pr. kasse
08 8100 000	20 / 25	Skabsmuffe Gummi, almindelig / høj - Sort	10	200

Sælges kun i hele poser / kasser!

- ✓ Skabsmuffen til drænering anvendes til tætning mellem drænerings afløbet, i bunden af skabet, og tomrøret.



Varenummer	Dimension	Beskrivelse	Antal pr. pose	Antal pr. kasse
08 8100 021	20 / 25	Skabsmuffe, drænering	10	200

Sælges kun i hele poser / kasser !



Varenummer	Dimension	Beskrivelse	Antal pr. pose	Antal pr. kasse
08 8150 045		Overløbsafslutning	10	50

Sælges kun i hele poser / kasser !

Bemærk: Ifølge DS 439 og BR 10 skal fordeleren være placeret ved et gulvafløb!

- ✓ Overløbsafslutningen giver en flot afslutning af dræneringsrøret.
Fastgøres med dobbelklæbende tape for hurtige og nem installation



Varenummer	Dimension	Beskrivelse	Antal pr. pose	Antal pr. kasse
08 8150 040		Overløbsafslutning	10	200

Sælges kun i hele poser / kasser !

- ✓ Skabsmuffen anvendes til tætning af føderørs gennemføringen i skabet



Varenummer	Dimension	Beskrivelse	Antal pr. pose	Antal pr. kasse
08 8150 036	25-42 mm	Skabsmuffe/gummimuffe til forsyningsrør	20	300

Sælges kun i hele poser / kasser !



Varenummer	Beskrivelse	Antal pr. pose	Antal pr. kasse
08 0000 900	Mærkebril til rør og RIR	10	200

2.16 Tilslutningsslanger



Varenummer	Dimension	Beskrivelse
75 3000 505	10 mm – 1/2" – 500mm	Tilslutningsslange – pex m/ støttebøsning

Såfremt der ønskes andre udformninger – venligst kontakt salgsafdelingen for priser.

2.17 Radiator opføring



Beskrivelse

Radiatorsættet består af 2 stk. bukket jernrør på hhv. 350 og 900mm. Begge med monteringsplade til fastgørelse i underlaget. Der medfølger fittings samt fittingskjuder.

Varenummer	Dimension	Beskrivelse	Antal pr. pose	Antal pr. kasse
08 7267 258	ø15 – 350/900mm	Radiator fast opføringsrør komplet	1 sæt	

Beskrivelse

Radiator opførings sæt er et komplet opførings sæt til opføring af ø15x2,5mm PEXrør i rør til forbindelse af radiator. Den medfølgende plastik bukkefix er 90° og sikrer at tomrøret bukket med rundt. Desuden medfølger en rørtætning, der tætnet imellem PEXrøret og tomrøret, så en mulig lækage på PEXrøret vil sikre at vandet løber tilbage til fordelene og ikke laver vandskade under et evt. gulv.



Varenummer	Dimension	Beskrivelse	Antal pr. pose	Antal pr. kasse
08 7267 255	ø15 – 290/690mm	Radiator opførings sæt - med opføringsrør	1 sæt	



Varenummer	Dimension	Beskrivelse	Antal pr. pose	Antal pr. kasse
08 7267 250		Radiator opføring – sæt m. endebund	1	50

Sælges kun i hele poser / kasser !



Varenummer	Dimension	Beskrivelse	Antal pr. pose	Antal pr. kasse
08 7267 260	Ø25-28 tomrør	Styrebeslag til røropføring cc50mm inkl. forskruning til tomrør.	1	10

2.18 Beskyttelsespropper til rør



Varenummer	Dimension	Beskrivelse	Antal pr. pose
08 7290 212	12x2,0 mm	Beskyttelsesprop	10
08 7290 215	15x2,5 mm	Beskyttelsesprop	10
08 7290 216	16x2,0 mm	Beskyttelsesprop	10
08 7290 218	18x2,5 mm	Beskyttelsesprop	10
08 7290 220	20x2,0 mm	Beskyttelsesprop	10
08 7290 222	22x3,0 mm	Beskyttelsesprop	10

ALU RØR & FITTINGS

- ALU rør
- ALU Fittings (pres & kompression)
- ALU fordeler

3

Producent af VVS koncepter til grossister i Europa

3 Flexigol ALU

Fremstilling og anvendelse

Flexigol Alu er et PE rør fremstillet uden krydsbinding. Den anvendte polyethylen (PE) er specielt udviklet til produktion af gulvvarmerør, og har forbedrede egenskaber overfor varme i forholdet til almindelig polyethylen.

Røret er et 5 lags universalrør der kan bruges til både vand og varme. Aluminiumslaget i flexigolrøret gør at luftens ilt ikke kan trænge igennem rørvæggen – og udgør dermed iltspærren i røret. Med aluminiumslagets indvendig placering er Flexigol rør også yderst velegnet til brug i varmfordelingsplader.

Til og med 32 mm kan der leveres både ruller og 3 og 6 m længder. Fra 40 mm op til 75 mm leveres der kun i 6 m længder.

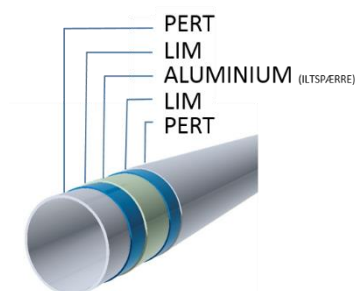

Rørtype	Bukkeradius min. (ved håndbukning)	Bukkeradius min. (med bukkefjeder)
16 mm	160	128
20 mm	200	160
25 mm	250	200
32 mm	320	256
40 mm	400	320
50 mm	500	400
63 mm	630	504
75 mm	750	600

HUSK: altid at udføre trykprøvning inden tildækning af rør !

3.0 Flexigol ALU – Universal – rå rør



Max. driftstryk:	10 bar
Max. kortvarig temperatur:	95°C
Max. kontinuerlig temperatur:	70°C
Krydsbundet:	Nej
Iltspærre:	Midt i røret = Aluminium
Antal lag:	5 (PERT / Lim / ALU (EVOH) / Lim / PERT)

Varenummer	Dimension	Beskrivelse	Rullestørrelse	Antal pr. palle
08 7211 816	16x2,0 mm	Flexigol ALU – Uni – Rå rør – 100 m/rl		2.400
6016300	16x2,0 mm	Flexigol ALU – Uni – Rå rør – 300 m/rl		2.400
6016600	16x2,0 mm	Flexigol ALU – Uni – Rå rør – 600 m/rl		2.400
08 7211 820	20x2,0 mm	Flexigol ALU – Uni – Rå rør – 100 m/rl		2.400
6020300	20x2,0 mm	Flexigol ALU – Uni – Rå rør – 100 m/rl		1.500
08 7211 825	25x2,5 mm	Flexigol ALU – Uni – Rå rør – 100 m/rl		1.300
08 7211 832	32x3,0 mm	Flexigol ALU – Uni – Rå rør – 100 m/rl		1.200

Dimensioner over 32 mm findes kun i stænger

Flexigol ALU – Universal – rå rør med isolering



Varenummer	Dimension	Beskrivelse	Antal m. pr. palle
08 7302 816	16x2,0 mm	Flexigol ALU – Uni m/ iso – 50 m/rl	400
08 7302 816/100	16x2,0 mm	Flexigol ALU – Uni m/ iso – 100 m/rl	400
08 7302 820	20x2,0 mm	Flexigol ALU – Uni m/ iso – 50 m/rl	300
08 7302 825	25x2,5 mm	Flexigol ALU – Uni m/ iso – 50 m/rl	200
08 7302 832	32x3,0 mm	Flexigol ALU – Uni m/ iso – 50 m/rl	200

Flexigol ALU – Universal – rå rør med ekstra isolering



Varenummer	Dimension	Beskrivelse	Antal m. pr. palle
08 7302 916	16x2,0 mm	Flexigol ALU – Uni m/ 20 mm iso – 50 m/rl	
08 7302 920	20x2,0 mm	Flexigol ALU – Uni m/ 20 mm iso – 50 m/rl	
08 7302 925	25x2,5 mm	Flexigol ALU – Uni m/ 20 mm iso – 50 m/rl	
08 7302 932	32x3,0 mm	Flexigol ALU – Uni m/ 20 mm iso – 50 m/rl	

Flexigol ALU – Universal – R-I-R



Varenummer	Dimension	Beskrivelse	Antal m. pr. palle
08 7305 816	16x2,0 mm	Flexigol ALU – Uni R-I-R – 50 m/rl	1.200
08 7305 816/100	16x2,0 mm	Flexigol ALU – Uni R-I-R – 50 m/rl	1.200
08 7305 820	20x2,0 mm	Flexigol ALU – Uni R-I-R – 50 m/rl	300
08 7305 825	25x2,5 mm	Flexigol ALU – Uni R-I-R – 50 m/rl	300
08 7305 832	32x3,0 mm	Flexigol ALU – Uni R-I-R – 50 m/rl	300

Flexigol ALU – Universal – R-I-R med isolering



Varenummer	Dimension	Beskrivelse	Antal m. pr. palle
08 7226 816	16x2,0 mm	Flexigol ALU – Uni – R-I-R m/iso – 50 m/rl	300
08 7226 820	20x2,0 mm	Flexigol ALU – Uni – R-I-R m/iso – 50 m/rl	300
08 7226 825	25x2,5 mm	Flexigol ALU – Uni – R-I-R m/iso – 50 m/rl	200
08 7226 832	32x3,0 mm	Flexigol ALU – Uni – R-I-R m/iso – 50 m/rl	200

3.1 Flexigol ALU Universal i stænger

For priser venligst kontakt salgsafdelingen.
Der tages forbehold for trykfejl og udgåede varer.



Max. driftstryk: 10 bar
Max. kortvarig temperatur: 95°C
Max. kontinuerlig temperatur: 70°C
Krydsbundet: Nej
Iltspærre: Midt i røret = Aluminium
Antal lag: 5 (PERT / Lim / ALU (EVOH) / Lim / PERT)

VTT-FI
 VTT-RTH
 00115-14
 ETA 1.14/18207

Varenummer	Dimension	Beskrivelse	Antal pr. pakke
08 7211 816/3	16x2,0 mm	Flexigol ALU – Uni – Rå rør – 3 m	25 lgd. Pr. pakke
08 7211 816/6	16x2,0 mm	Flexigol ALU – Uni – Rå rør – 6 m	25 lgd. Pr. pakke
08 7211 820/3	20x2,0 mm	Flexigol ALU – Uni – Rå rør – 3 m	18 lgd. Pr. pakke
08 7211 820/6	20x2,0 mm	Flexigol ALU – Uni – Rå rør – 6 m	18 lgd. Pr. pakke
08 7211 825/3	25x2,5 mm	Flexigol ALU – Uni – Rå rør – 3 m	12 lgd. Pr. pakke
08 7211 825/6	25x2,5 mm	Flexigol ALU – Uni – Rå rør – 6 m	12 lgd. Pr. pakke
08 7211 832/3	32x3,0 mm	Flexigol ALU – Uni – Rå rør – 3 m	7 lgd. Pr. pakke
08 7211 832/6	32x3,0 mm	Flexigol ALU – Uni – Rå rør – 6 m	7 lgd. Pr. pakke
08 7211 840/6	40x4,0 mm	Flexigol ALU – Uni – Rå rør – 6 m	Sælges enkeltvis
08 7211 850/6	50x4,5 mm	Flexigol ALU – Uni – Rå rør – 6 m	Sælges enkeltvis
08 7211 863/6	63x6,0 mm	Flexigol ALU – Uni – Rå rør – 6 m	Sælges enkeltvis
08 7211 875/6 *	75x7,5 mm	Flexigol ALU – Uni – Rå rør – 6 m	Sælges enkeltvis

*Skaffevarer. Kontakt salgsafdelingen for yderligere info.
 Til og med 32 mm sælges kun i HELE pakker.

3.2 ALU Fittings – Pres

16 – 32 mm: ETA 1.14/18207 VVT-RTH 00115-14 40 – 75 mm: ETA 1.14/20218

Information omkring installation findes på www.golan.dk



Varenummer	Dimension	Beskrivelse	Antal pr. pose	Antal pr. kasse
08 7568 816DZR	16x1/2 "	Pres nippel ALU (U)	10	300
08 7568 820DZR	20x1/2 "	Pres nippel ALU (U)	10	270
08 7568 821DZR	20x3/4 "	Pres nippel ALU (U)	10	200

For priser venligst kontakt salgsafdelingen.
 Der tages forbehold for trykfejl og udgåede varer.

08 7568 825DZR	25x3/4 "	Pres nippel ALU (U)	10	160
08 7568 826DZR	25x1 "	Pres nippel ALU (U)	10	120
08 7568 832DZR	32x1 "	Pres nippel ALU (U)	5	100
08 7568 841DZR*	40 x 1"	Pres nippel ALU (U)	1	72
08 7568 842DZR*	40x1 1/2 "	Pres nippel ALU (U)	1	54
08 7568 840DZR*	40x1 1/4 "	Pres nippel ALU (U)	1	60
08 7568 850DZR*	50x1 1/2 "	Pres nippel ALU (U)	1	48
08 7568 851DZR*	50x2 "	Pres nippel ALU (U)	1	40
08 7568 864DZR*	63 x 1 1/2 "	Pres nippel ALU (U)	1	20
08 7568 863DZR*	63x2"	Pres nippel ALU (U)	1	20

*Skaffevarer. Kontakt salgsafdelingen for yderligere info.

Til og med 32 mm sælges kun i poser/ kasser !



Varenummer	Dimension	Beskrivelse	Antal pr. pose	Antal pr. kasse
08 7569 816DZR	16x1/2 "	Pres muffe ALU (U)	10	250
08 7569 820DZR	20x1/2 "	Pres muffe ALU (U)	10	220
08 7569 821DZR	20x3/4 "	Pres muffe ALU (U)	10	200
08 7569 825DZR	25x3/4 "	Pres muffe ALU (U)	10	140
08 7569 826DZR	25x1 "	Pres muffe ALU (U)	10	100
08 7569 832DZR	32x1 "	Pres muffe ALU (U)	5	80
08 7569 840DZR*	40 x 1"	Pres muffe ALU (U)	1	80
08 7569 841DZR*	40x1 1/4 "	Pres muffe ALU (U)	1	72
08 7569 850DZR *	50x1 1/2 "	Pres muffe ALU (U)	1	40
08 7569 863DZR *	63x1 1/2 "	Pres muffe ALU (U)	1	20
08 7569 864DZR*	63x2 "	Pres muffe ALU (U)	1	20

*Skaffevarer. Kontakt salgsafdelingen for yderligere info.

Til og med 32 mm sælges kun i poser/ kasser !



Varenummer	Dimension	Beskrivelse	Antal pr. pose	Antal pr. kasse
08 7567 816DZR	16 x 16	Pres-Pres ALU (U)	10	300
08 7567 820DZR	20 x 20	Pres-Pres ALU (U)	10	210
08 7567 825DZR	25 x 25	Pres-Pres ALU (U)	10	100
08 7567 832DZR	32 x 32	Pres-Pres ALU (U)	5	80
08 7567 839DZR*	40 x 40	Pres-Pres ALU (U)	1	45
08 7567 850DZR*	50 x 50	Pres-Pres ALU (U)	1	35
08 7567 863DZR*	63 x 63	Pres-Pres ALU (U)	1	13
08 7567 875DZR*	75 x 75	Pres-Pres ALU (U)	1	6

*Skaffevarer. Kontakt salgsafdelingen for yderligere info.
Til og med 32 mm sælges kun i poser/ kasser !



Varenummer	Dimension	Beskrivelse	Antal pr. pose	Antal pr. kasse
08 7567 817DZR	20 x 16	Pres-Pres Reduktion ALU (U)	10	270
08 7567 824DZR	25 x 20	Pres-Pres Reduktion ALU (U)	10	120
08 7567 831DZR	32 x 25	Pres-Pres Reduktion ALU (U)	5	80
08 7567 845DZR*	40 x 32	Pres-Pres Reduktion ALU (U)	1	40
08 7567 851DZR*	50 x 40	Pres-Pres Reduktion ALU (U)	1	30
08 7567 864DZR*	63 x 50	Pres-Pres Reduktion ALU (U)	1	18
08 7567 876DZR *	75 x 63	Pres-Pres Reduktion ALU (U)	1	10

*Skaffevarer. Kontakt salgsafdelingen for yderligere info.
Til og med 32 mm sælges kun i poser/ kasser !



Varenummer	Dimension	Beskrivelse	Antal pr. pose	Antal pr. kasse
08 7562 816DZR	16x1/2 "	Pres Vinkel m/ muffe ALU (U)	10	200
08 7562 820DZR	20x1/2 "	Pres Vinkel m/ muffe ALU (U)	10	150
08 7562 821DZR	20x3/4 "	Pres Vinkel m/ muffe ALU (U)	10	120
08 7562 825DZR	25x3/4 "	Pres Vinkel m/ muffe ALU (U)	10	100

For priser venligst kontakt salgsafdelingen.
Der tages forbehold for trykfejl og udgåede varer.

08 7562 832DZR	32x1 "	Pres Vinkel m/ muffe ALU (U)	10	60
08 7562 840DZR*	40x1 1/2 "	Pres Vinkel m/ muffe ALU (U)	5	25
08 7562 841DZR*	40x1 1/4 "	Pres Vinkel m/ muffe ALU (U)	1	50
08 7562 850DZR*	50x1 1/2 "	Pres Vinkel m/ muffe ALU (U)	1	30
08 7562 863DZR*	63x2 "	Pres Vinkel m/ muffe ALU (U)	1	15

*Skaffevarer. Kontakt salgsafdelingen for yderligere info.
Til og med 32 mm sælges kun i poser/ kasser !



Varenummer	Dimension	Beskrivelse	Antal pr. pose	Antal pr. kasse
08 7561 816DZR	16x1/2 "	Pres Vinkel m/ nippelALU (U)	10	230
08 7561 820DZR	20x1/2 "	Pres Vinkel m/ nippelALU (U)	10	180
08 7561 821DZR	20x3/4 "	Pres Vinkel m/ nippelALU (U)	10	150
08 7561 825DZR	25x3/4 "	Pres Vinkel m/ nippelALU (U)	10	100
08 7561 832DZR	32x1 "	Pres Vinkel m/ nippelALU (U)	5	70

Sælges kun i hele kasser !



Varenummer	Dimension	Beskrivelse	Antal pr. pose	Antal pr. kasse
08 7560 816DZR	16 x 16 mm	Pres-Pres Vinkel ALU (U)	10	210
08 7560 820DZR	20 x 20 mm	Pres-Pres Vinkel ALU (U)	10	200
08 7560 825DZR	25 x 25 mm	Pres-Pres Vinkel ALU (U)	10	80
08 7560 832DZR	32 x 32 mm	Pres-Pres Vinkel ALU (U)	5	50
08 7560 840DZR*	40 x 40 mm	Pres-Pres Vinkel ALU (U)	1	36
08 7560 850DZR*	50 x 50 mm	Pres-Pres Vinkel ALU (U)	1	24
08 7560 864DZR*	63 x 63 mm	Pres-Pres Vinkel ALU (U)	1	10
08 7560 875DZR*	75 x 75 mm	Pres-Pres Vinkel ALU (U)	1	6

Til og med Ø 32 mm sælges kun i hele poser / kasser !



Varenummer	Dimension	Beskrivelse	Antal pr. pose	Antal pr. kasse
08 7563 816DZR	16 x 16 x 16 mm	Pres T-stk – Lige ALU (U)	10	150

08 7563 820DZR	20 x 20 x 20 mm	Pres T-stk – Lige ALU (U)	10	110
08 7563 825DZR	25 x 25 x 25 mm	Pres T-stk – Lige ALU (U)	5	40
08 7563 832DZR	32 x 32 x 32 mm	Pres T-stk – Lige ALU (U)	5	30
08 7563 840DZR*	40 x 40 x 40 mm	Pres T-stk – Lige ALU (U)	1	24
08 7563 850DZR*	50 x 50 x 50 mm	Pres T-stk – Lige ALU (U)	1	18
08 7563 863DZR*	63 x 63 x 63 mm	Pres T-stk – Lige ALU (U)	1	4
08 7563 875DZR *	75 x 75 x 75 mm	Pres T-stk – Lige ALU (U)	1	3

Til og med Ø 32 mm sælges kun i hele poser / kasser ! - * Skaffevarer – venligst kontakt salgsafdelingen for leveringstid.



Varenummer	Dimension	Beskrivelse	Antal pr. pose	Antal pr. kasse
08 7565 816DZR	16 x 1/2" x 16	Pres-Pres T-stk m/ muffe ALU (U)	10	140
08 7565 820DZR	20 x 1/2" x 20	Pres-Pres T-stk m/ muffe ALU (U)	10	120
08 7565 821DZR	20 x 3/4" x 20	Pres-Pres T-stk m/ muffe ALU (U)	10	100
08 7565 825DZR	25 x 3/4" x 25	Pres-Pres T-stk m/ muffe ALU (U)	10	40
08 7565 832DZR	32 x 1" x 32	Pres-Pres T-stk m/ muffe ALU (U)	10	30
08 7565 840DZR*	40 x 3/4" x 40	Pres-Pres T-stk m/ muffe ALU (U)	5	25
08 7565 841DZR*	40 x 1" x 40	Pres-Pres T-stk m/ muffe ALU (U)	1	30
08 7565 839DZR*	40 x 1 1/2" x 40	Pres-Pres T-stk m/ muffe ALU (U)	1	15
08 7565 843DZR*	40 x 1 1/4" x 40	Pres-Pres T-stk m/ muffe ALU (U)	1	24
08 7565 850DZR*	50 x 1 1/4" x 50	Pres-Pres T-stk m/ muffe ALU (U)	1	24
08 7565 849DZR*	50 x 1 1/2" x 50	Pres-Pres T-stk m/ muffe ALU (U)	1	20
08 7565 852DZR*	50 x 2" x 50	Pres-Pres T-stk m/ muffe ALU (U)	1	20
08 7565 863DZR*	63 x 1 1/2" x 63	Pres-Pres T-stk m/ muffe ALU (U)	1	X
08 7565 864DZR*	63 x 1" x 63	Pres-Pres T-stk m/ muffe ALU (U)	1	8
08 7565 865DZR*	63 x 2" x 63	Pres-Pres T-stk m/ muffe ALU (U)	1	4

*Skaffevarer. Venligst kontakt salgsafdelingen for leveringstid.



Varenummer	Dimension	Beskrivelse	Antal pr. pose	Antal pr. kasse
08 7563 006DZR	20 x 20 x 16	Pres T-stk - Reduktion ALU (U)	10	120
08 7563 060DZR	20 x 16 x 20	Pres T-stk - Reduktion ALU (U)	10	120
08 7563 066DZR	20 x 16 x 16	Pres T-stk - Reduktion ALU (U)	10	130
08 7563 050DZR	25 x 20 x 20	Pres T-stk - Reduktion ALU (U)	10	50
08 7563 505DZR	25 x 20 x 25	Pres T-stk - Reduktion ALU (U)	10	40
08 7563 565DZR	25 x 16 x 25	Pres T-stk - Reduktion ALU (U)	10	50
08 7563 827DZR*	25 x 25 x 20	Pres T-stk - Reduktion ALU (U)	5	40
08 7563 200DZR*	32 x 16 x 21	Pres T-stk - Reduktion ALU (U)	5	30
08 7563 202DZR	32 x 20 x 32	Pres T-stk - Reduktion ALU (U)	5	30
08 7563 252DZR	32 x 25 x 32	Pres T-stk - Reduktion ALU (U)	5	30
08 7563 830DZR*	32 x 25 x 25	Pres T-stk - Reduktion ALU (U)	1	30
08 7563 838DZR*	40 x 25 x 40	Pres T-stk - Reduktion ALU (U)	1	20
08 7563 841DZR*	40 x 32 x 32	Pres T-stk - Reduktion ALU (U)	1	36
08 7563 842DZR*	40 x 32 x 40	Pres T-stk - Reduktion ALU (U)	1	18
08 7563 848DZR*	50 x 32 x 50	Pres T-stk - Reduktion ALU (U)	1	18
08 7563 849DZR*	50 x 40 x 50	Pres T-stk - Reduktion ALU (U)	1	10
08 7563 864DZR*	63 x 50 x 63	Pres T-stk - Reduktion ALU (U)	1	8

* =Udgår fra sortiment. Sælges så længe lager haves!

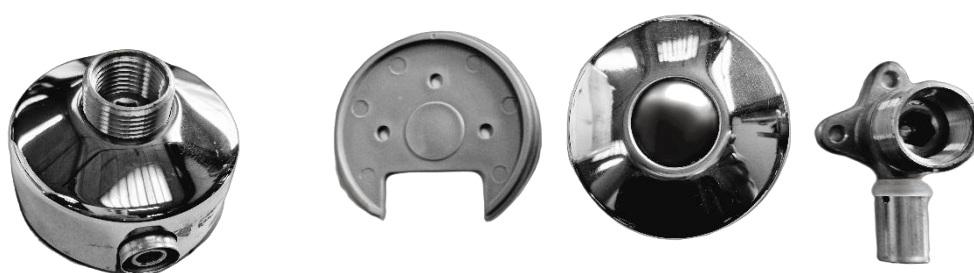

Varenummer	Dimension	Beskrivelse	Antal pr. pose	Antal pr. kasse
08 7601 816	16x3/4"x1/2"	Vinkel med vægbeslag og roset		

3.4 ALU Fittings – Kompression

 ETA 1.22/20545

Varenummer	Dimension	Beskrivelse	Antal pr. pose	Antal pr. kasse
08 7720 816K	16x2,0 mm	Nippelovergang – ALU - 3/4"	10	200
08 7720 817K	16x2,0 mm	Nippelovergang – ALU - 1/2"	10	280
08 7720 820K	20x2,0 mm	Nippelovergang – ALU – 1/2"	10	200
08 7720 821K	20x2,0 mm	Nippelovergang – ALU – 3/4"	10	190
08 7720 932K	32x3,0 mm	Nippelovergang – ALU – 1"	10	100

Sælges kun i hele poser / kasser !



Varenummer	Dimension	Beskrivelse	Antal pr. pose	Antal pr. kasse
08 7721 817K	16x2,0 mm	Muffeovergang – ALU - 1/2"	10	240
08 7721 816K*	16x2,0 mm	Muffeovergang – ALU – 3/4"	10	240
08 7721 820K	20x2,0 mm	Muffeovergang – ALU – 1/2"	10	240
08 7721 821K	20x2,0 mm	Muffeovergang – ALU – 3/4"	10	160
08 7721 826*	25x2,5 mm	Muffeovergang – ALU – 1"	10	100
08 7721 832*	32x3,0 mm	Muffeovergang – ALU – 1"	5	50

* Udgår fra lager – sælges kun så længe lager haves. Sælges kun i hele poser / kasser !



Varenummer	Dimension	Beskrivelse	Antal pr. pose	Antal pr. kasse
08 7723 816K	16x2,0 mm	Samlemuffe – ALU	10	190
08 7723 820K	20x2,0 mm	Samlemuffe – ALU	10	120
08 7723 825*	25x2,5 mm	Samlemuffe – ALU	10	80
08 7723 832*	32x3,0 mm	Samlemuffe – ALU	5	60

* Udgår fra lager – sælges kun så længe lager haves. Sælges kun i hele poser / kasser !



Varenummer	Dimension	Beskrivelse	Antal pr. pose	Antal pr. kasse
08 7701 816K	16x2,0 mm	Nippelovergang – ALU - 90° gr. 1/2"	10	160
08 7701 820K	20x2,0 mm	Nippelovergang – ALU - 90° gr. 1/2"	10	120
08 7701 821K	20x2,0 mm	Nippelovergang – ALU - 90° gr. 3/4"	10	120
08 7701 825K*	25x2,5 mm	Nippelovergang – ALU - 90° gr. 3/4"	10	120

* Udgår fra lager – sælges kun så længe lager haves. Sælges kun i hele poser / kasser !



Varenummer	Dimension	Beskrivelse	Antal pr. pose	Antal pr. kasse
08 7703 816K	16x2,0 mm	Muffeovergang – ALU - 90° gr. 1/2"	10	160
08 7703 820K	20x2,0 mm	Muffeovergang – ALU - 90° gr. 1/2"	10	120
08 7703 821K	20x2,0 mm	Muffeovergang – ALU - 90° gr. 3/4"	10	120

Sælges kun i hele poser / kasser !



Varenummer	Dimension	Beskrivelse	Antal pr. pose	Antal pr. kasse
08 7700 816K	16x2,0 mm	Samlemuffe 90° gr. - ALU	10	120
08 7700 820K	20x2,0 mm	Samlemuffe 90° gr. - ALU	10	120
08 7700 825K*	25x2,5 mm	Samlemuffe 90° gr. - ALU	10	80
08 7700 832K*	32x3,0 mm	Samlemuffe 90° gr. - ALU	5	40

* Udgår fra lager – sælges kun så længe lager haves. Sælges kun i hele poser / kasser !



Varenummer	Dimension	Beskrivelse	Antal pr. pose	Antal pr. kasse
08 7702 816K*	20 x 16 mm	Reduktion ALU	10	190
08 7702 820K*	25 x 20 mm	Reduktion ALU	10	120
08 7702 832K*	32 x 25 mm	Reduktion ALU	5	90

* Udgår fra lager – sælges kun så længe lager haves. Sælges kun i hele poser / kasser !



Varenummer	Dimension	Beskrivelse	Antal pr. pose	Antal pr. kasse
08 7710 060K*	20x2,0-16x2,0-20x2,0 mm	T-stk – ALU – Reduktion	10	80
08 7710 502K*	25x2,5-20x2,0-25x2,5 mm	T-stk – ALU – Reduktion	10	50

* Udgår fra lager – sælges kun så længe lager haves. Sælges kun i hele poser / kasser !



Varenummer	Dimension	Beskrivelse	Antal pr. pose	Antal pr. kasse
08 7710 820K*	20x2,0-20x2,0-20x2,0 mm	T-stk – ALU	10	90

* Udgår fra lager – sælges kun så længe lager haves. Sælges kun i hele poser / kasser !



Varenummer	Dimension	Beskrivelse	Antal pr. pose	Antal pr. kasse
08 7712 816K	16x1/2"	T-stk muffe - ALU	10	80
08 7712 820K	20x1/2"	T-stk muffe - ALU	10	50

Sælges kun i hele poser / kasser !



Varenummer	Dimension	Beskrivelse	Antal pr. pose	Antal pr. kasse
08 7713 816K*	16x1/2"	T-stk nippel - ALU	10	130
08 7713 820K*	20x1/2"	T-stk nippel - ALU	10	70

* Udgår fra lager – sælges kun så længe lager haves. Sælges kun i hele poser / kasser !

Information omkring installation findes på www.golan.dk

3.5 ALU Fittings – Fordelerrør



ETA 1.22/20468 (Gælder kun CW omløbersæt og fordeler)



Varenummer	Dimension	Beskrivelse	Antal pr. pose	Antal pr. kasse
08 7729 816CW	16 x 2,0 mm	Omløbersæt – ALU – CR (15 mm boring)	10	200

Sælges kun i hele poser / kasser !



Varenummer	Dimension	Beskrivelse – CC 50 mm	Antal pr. kasse
04 6941 222CW	3/4" – 1/2"	Fordeler 2 + 2 afg. – m. forskrunding – CR – 15 mm boring <small>Passer til VA skabe – se afsnit 2.12</small>	40

Mindste salg 5 stk !



Varenummer	Dimension	Beskrivelse – CC 50 mm	Antal pr. kasse
04 6941 233CW	3/4" – 1/2"	Fordeler 2 afg. – m forskrunding – CR (15 mm boring) <small>Passer til VA skabe – se afsnit 2.12</small>	60
04 6941 333CW	3/4" – 1/2"	Fordeler 3 afg. – m forskrunding – CR (15 mm boring)	40
04 6491 433CW	3/4" – 1/2"	Fordeler 4 afg. – m forskrunding – CR (15 mm boring)	20

Mindste salg 5 stk.



Varenummer	Dimension	Beskrivelse	Antal pr. pose	Antal pr. kasse
04 6249 213		Ophæng til 3/4" fordelerrør – 22 mm (Passer til N – modellen)	2	10

Mindste salg 5 sæt



Varenummer	Dimension	Beskrivelse	Antal pr. pose	Antal pr. kasse
08 8300 107	3/4"	Slutmuffe – DZR m/ NBR pakning	10	150

Sælges kun i hele poser !

3.6 Rørholdere og tilbehør



Varenummer	Dimension	Beskrivelse	Antal pr. kasse
08 7288 612	10-12 mm	Rørholder med luk	100
08 7288 616	14-16 mm	Rørholder med luk	100
08 7288 620	17-20 mm	Rørholder med luk	100
08 7288 622	22 mm	Rørholder med luk	100
08 7288 625	25m28 mm	Rørholder med luk	50
08 7288 632	32 mm	Rørholder med luk	50
08 7288 640	40 mm	Rørholder med luk	25
08 7288 650	50 mm	Rørholder med luk	25
08 7288 663	63 mm	Rørholder med luk	20

Sælges kun i hele kasser !



Varenummer	Dimension	Beskrivelse	Antal pr. pose	Antal pr. kasse
08 7288 670		Skinne til rørholder		

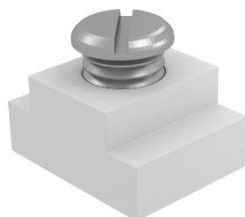

Varenummer	Dimension	Beskrivelse	Antal pr. pose	Antal pr. kasse
08 7288 680		Stopskrue til rørholderskinne		

VÆRKTØJ & HJÆLPEMIDLER

- Presværktøj
- Axial pres
- Sakse
- Kalibring
- Pexvogn & Afvikler

4

5

6

Producent af VVS koncepter til grossister i Europa

4 Værktøjer

4.0 Presværktøj – REMS



Varenummer	Beskrivelse
04 5499 000**	REMS – Mini-Press ACC Li-Ion Basic-Pack
04 5499 005**	REMS – Batteri 14,4 V 1,6 AH Li-Ion Plus
04 5499 010**	REMS – Strømforsyning 203 V Li-Ion

** = Ikke standard lagervare. Venligst kontakt salgsafdelingen for pris og Leveringstid.



Varenummer	Dimension	Beskrivelse
04 5499 116**	16 mm	REMS – Presbakke – mini – U – T/ Mini-Press ACC
04 5499 118**	18 mm	REMS – Presbakke – mini – U – T/ Mini-Press ACC
04 5498 120**	20 mm	REMS – Presbakke – mini – U – T/ Mini-Press ACC
04 5498 125**	25 mm	REMS – Presbakke – mini – U – T/ Mini-Press ACC
04 5499 132**	32 mm	REMS – Presbakke – mini – U – T/ Mini-Press ACC

** = Ikke standard lagervare. Venligst kontakt salgsafdelingen for pris og Leveringstid.



Varenummer	Dimension	Beskrivelse
04 5499 200**		REMS – Akku-Press ACC Li-Ion Basic-Pack

** = Ikke standard lagervare. Venligst kontakt salgsafdelingen for pris og Leveringstid.



Varenummer	Dimension	Beskrivelse
04 5499 205**		REMS – Batteri V 14,4 V 3,2 AH Li-Ion Plus

** = Ikke standard lagervare. Venligst kontakt salgsafdelingen for pris og Leveringstid.



Varenummer	Dimension	Beskrivelse
04 5499 210 **		REMS – Strømforsyning 230 V Li-Ion

** = Ikke standard lagervare. Venligst kontakt salgsafdelingen for pris og Leveringstid.



Varenummer	Dimension	Beskrivelse
04 5499 220		REMS – Power-Press ACC Basic-Pack

** = Ikke standard lagervare. Venligst kontakt salgsafdelingen for pris og Leveringstid.



Varenummer	Dimension	Beskrivelse
04 5499 200**		REMS – Akku-Press ACC Li-Ion Basic-Pack

** = Ikke standard lagervare. Venligst kontakt salgsafdelingen for pris og Leveringstid.



Varenummer	Dimension	Beskrivelse
04 5499 316 **	16 mm *	PRESBAKKE – U – Akku-Press ACC + Power-Press ACC
04 5499 318 **	18 mm	PRESBAKKE – U – Akku-Press ACC + Power-Press ACC
04 5499 320 **	20 mm *	PRESBAKKE – U – Akku-Press ACC + Power-Press ACC
04 5499 325 **	25 mm *	PRESBAKKE – U – Akku-Press ACC + Power-Press ACC
04 5499 332 **	32 mm	PRESBAKKE – U – Akku-Press ACC + Power-Press ACC
04 5499 340 **	40 mm	PRESBAKKE – U – Akku-Press ACC + Power-Press ACC
04 5499 350 **	50 mm	PRESBAKKE – U – Akku-Press ACC + Power-Press ACC
04 5499 363 **	63 mm	PRESBAKKE – U – Akku-Press ACC + Power-Press ACC
04 5499 375 **	75 mm	PRESBAKKE – U – Akku-Press ACC + Power-Press ACC
04 5499 300 **		Mellemtang Z4 – Bruges til 75 mm

** = Ikke standard lagervare. Venligst kontakt salgsafdelingen for pris og Leveringstid.

*= Kan bruges til håndpressen – vare nr: 04 5499 215

4.1 Presværktøj – Axial



Varenummer	Dimension	Beskrivelse
94000000		Bolte til kæber



Varenummer	Dimension	Beskrivelse
94000006		Prestang

For priser venligst kontakt salgsafdelingen.
Der tages forbehold for trykfejl og udgåede varer.



Varenummer	Dimension	Beskrivelse
940000115	15x2,5 mm PEX 16x2,0 mm PEX 16x2,2 mm PEX	Preskæber – Sæt
940000116	16x2,0 mm ALU 17x2,0 mm PEX 18x2,0 mm ALU	Preskæber – Sæt
940000117	18x2,5 mm PEX	Preskæber – Sæt
940000120	20x2,0 mm PEX 20x2,8 mm PEX	Preskæber – Sæt
940000122	22x3,0 mm PEX	Preskæber – Sæt
940000125	20x2,0 mm ALU 25x2,3 mm PEX 25x3,5 mm PEX	Preskæber – Sæt
940000128	25x2,5 mm ALU 28x4,0 mm PEX	Preskæber – Sæt



Varenummer	Dimension	Beskrivelse
94000007		Udvidertang



Varenummer	Dimension	Beskrivelse
941000152	15x2,5 mm PN10	Udvidderhoved
941000016	16x2,0 mm PN6 20x2,8 mm PN10	Udvidderhoved
940000161	16x2,2 mm PN10	Udvidderhoved
941000017	17x2,0 mm PN6 18x2,5 mm PN10	Udvidderhoved
941000020	20x2,0 mm PN6 22x3,0 mm PN10	Udvidderhoved
941000025	25x2,3 mm PN6 28x4,0 mm PN10	Udvidderhoved
941000026	25x3,5 mm PN10	Udvidderhoved
941000032	32x2,9 mm PN6	Udvidderhoved
941000033	32x4,4 mm PN10	Udvidderhoved
940000401	40x3,7 mm PN6	Udvidderhoved
941000041	40x5,5 mm PN10	Udvidderhoved

4.2 Sakse



Varenummer	Dimension	Beskrivelse	Antal pr. pose	Antal pr. kasse
04 5498 319	Max. Ø20 mm	PEX og ALU saks	10	150

Sælges kun i hele poser / kasser !



Varenummer	Dimension	Beskrivelse	Antal pr. pose	Antal pr. kasse
04 5498 320	Max. Ø25 mm	PEX og ALU saks – Vinyl	1	10



Varenummer	Dimension	Beskrivelse	Antal pr. pose	Antal pr. kasse
04 5498 327	Max. Ø32 mm	PEX og ALU saks	1	28



Varenummer	Dimension	Beskrivelse	Antal pr. pose	Antal pr. kasse
04 5498 321	Max. Ø75 mm	PEX saks		

4.3 Kalibreringsværktøj



Varenummer	Dimension	Beskrivelse	Antal pr. pose	Antal pr. kasse
04 5498 541	40 mm	Kalibreringsværktøj		
04 5498 551	50 mm	Kalibreringsværktøj		
04 5498 564	63 mm	Kalibreringsværktøj		
04 5498 575	75 mm	Kalibreringsværktøj		



Varenummer	Dimension	Beskrivelse	Antal pr. pose	Antal pr. kasse
04 5498 537	16 – 20 – 25 mm	Kalibreringsværktøj ALU – indv/udv. m/ Afgrater		40
04 5498 538	20 – 25 – 32 mm	Kalibreringsværktøj ALU – indv/udv. m/ Afgrater		40

4.4 Bukkefjeder



Varenummer	Dimension	Beskrivelse	Antal pr. pose	Antal pr. kasse
04 5498 664	14 mm	Bukkefjeder til alupex - indvendig	10	300
04 5498 916	16 mm	Bukkefjeder til alupex – indvendig	10	200
04 5498 666	18 mm	Bukkefjeder til alupex – indvendig	10	150
04 5498 920	20 mm	Bukkefjeder til alupex – indvendig	10	120
04 5498 925	25 mm	Bukkefjeder til alupex – indvendig	10	80
04 5498 932	32 mm	Bukkefjeder til alupex - indvendig	5	50



Varenummer	Dimension	Beskrivelse	Antal pr. pose	Antal pr. kasse
04 5498 676	14 mm	Bukkefjeder til alupex - udvendig	10	100
04 5498 677	16 mm	Bukkefjeder til alupex – udvendig	10	80
04 5498 679	20 mm	Bukkefjeder til alupex – udvendig	10	50
04 5498 680	25 mm	Bukkefjeder til alupex - udvendig	5	30

4.5 Pexvogn og Afvikler



Varenummer	Dimension	Beskrivelse	Antal pr. palle
08 7397 825	Clips til trykmaskine/ 300 stk pr. kasse	Justerbar pexvogn med gummi hjul Dimensioner: Indvendig rulle diameter: min.300 mm, maks. 950mm. H x B x L: 1170x750x1060mm	5



Varenummer	Dimension	Beskrivelse	Antal pr. pose	Antal pr. kasse
08 7400 500	Max Ø 20-240 m/rl	Afvikler til: Rå rør. R-I-R. R-I-R m/ Iso	1	30



Varenummer	Dimension	Beskrivelse	Meter pr. kasse
49 7545 010		Clips til isolering	100

Sælges kun i hele kasser !

For priser venligst kontakt salgsafdelingen.
Der tages forbehold for trykfejl og udgåede varer.

5.3 Isoleringsbånd



Varenummer	Dimension	Beskrivelse	Pris/ m
49 7549 006GO	16,5 x 0,5	Isoleringsbånd – 10 m/rl	8,50

Sælges kun i hele kasser !

TOMRØR & TILBEHØR

- Tomrør
- Tilbehør tomrør
- Rørbøjler

7

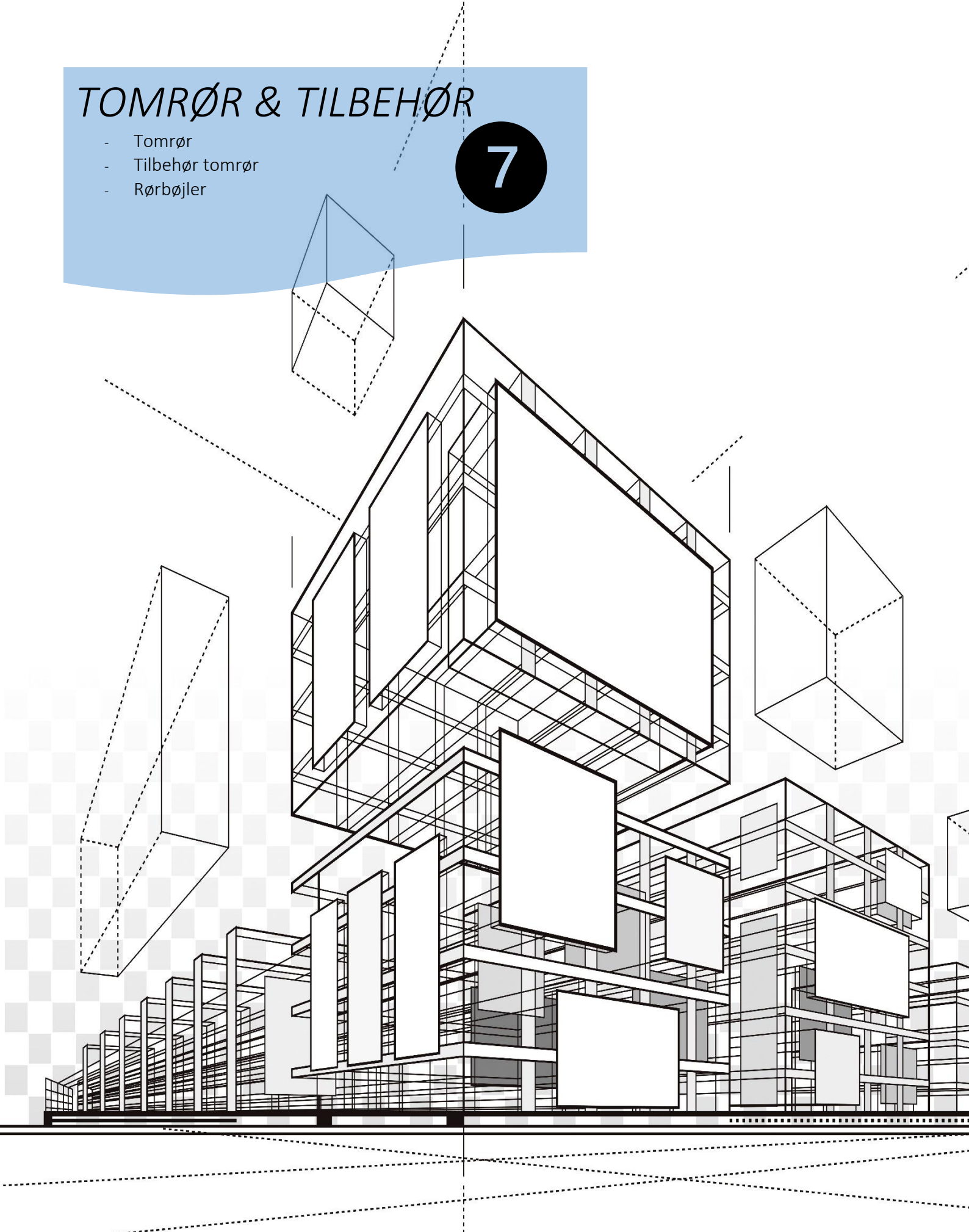

Producent af VVS koncepter til grossister i Europa

7 Tomrør

7.0 Tomrør

Til og med 34/28 mm kan leveres i special længder og farver – Venligst kontakt salgsafdelingen for pris og leveringstid.



20/25 og 23/28 mm
28/34 mm



Sintef no. 1
Sintef no. 2



Kiwa 1913

Varenummer	Dimension	Beskrivelse	Meter pr. palle
201020150GO	20/25 mm	Tomrør 50 m/rl – RØD	2.000
201020250GO	20/25 mm	Tomrør 50 m/rl – BLÅ	2.000
201020350GO	20/25 mm	Tomrør 50 m/rl – SORT	2.000
201020411GO	20/25 mm	Tomrør 50 m/rl – GRÅ	2.000
201023150GO	23/28 mm	Tomrør 50 m/rl – RØD	2.000
201023250GO	23/28 mm	Tomrør 50 m/rl – BLÅ	2.000
201023310GO	23/28 mm	Tomrør 50 m/rl – SORT	2.000
201023412GO	23/28 mm	Tomrør 50 m/rl – GRÅ	2.000
201029307GO	28/34 mm	Tomrør 50 m/rl – SORT	1.800
201036305	36/42 mm	Tomrør 50 m/rl – SORT	600
201048321	48/54 mm	Tomrør 50 m/rl – SORT	300
08 7261 863GUL	63 mm**	Tomrør 50 m/rl – GUL	
08 7261 863SOR	63 mm**	Tomrør 50 m/rl – SORT	
08 7261 875SOR	75 mm**	Tomrør 50 m/rl – SORT	
08 7261 890SOR	90 mm**	Tomrør 50 m/rl – SORT	

** Varerne er IKKE standard lagervarer – Kontakt venligst salgsafdelingen for pris og leveringstid.

7.1 Tomrør med isolering



Varenummer	Dimension	Beskrivelse	Meter pr. palle
08 7239 828	23/28 mm	Sort tomrør med 32/10 isolering – 50 m/rl	
08 7239 829	23/28 mm	Sort tomrør med 32/20 isolering – 50 m/rl	
08 7239 834	28/34 mm	Sort tomrør med 38/13 isolering – 50 m/rl	
08 7239 835	28/34 mm	Sort tomrør med 38/20 isolering – 50 m/rl	

7.2 Tilbehør tomrør



Fikseringsstrips anvendes til fastgørelse af f.eks. forsyningsrør i varme – og vandinstallationer.

Stripsen passer til alle typer af polystyrenplader og til alle typer af rør.

Dog må rørene ikke fylde mere end 200 mm i bredden !

Varenummer	Beskrivelse	Antal pr. pose
04 6539 350	Fikseringsstrips til rør	50 stk.



Varenummer	Dimension	Beskrivelse	Antal pr. pose	Antal pr. kasse
08 7253 375	Max Ø32	Rørbøjler til beton, enkelt Ø10 – 70 mm længde	200	1.600

Sælges kun i hele kasser !



Varenummer	Dimension	Beskrivelse	Antal pr. pose	Antal pr. kasse
08 7253 376	Max Ø32	Rørbøjler til beton, dobbelt Ø10 – 70 mm længde	200	1.600

Sælges kun i hele poser / kasser !



Varenummer	Dimension	Beskrivelse	Antal pr. pose	Antal pr. kasse
08 7253 370		Rørbøjler til beton, med slagplugs Ø6 – 70 mm længde	200	1.600

Sælges kun i hele poser / kasser !



Varenummer	Dimension	Beskrivelse	Antal pr. pose	Antal pr. kasse
08 8215 026	20/25 + 23/28	Samlestykke til tomrør	10	100

Sælges kun i hele poser / kasser !



Varenummer	Dimension	Beskrivelse	Antal pr. pose	Antal pr. kasse
08 7288 925	20 / 25	Tomrørsholder 25 mm – enkelt	100	1000
08 7288 926	20 / 25	Tomrørsholder 25 mm – dobbelt	50	500
08 7288 928	23 / 28	Tomrørsholder 28 mm – enkelt	100	1000
08 7288 929	23 / 28	Tomrørsholder 28 mm – dobbelt	50	500

Sælges kun i hele poser / kasser !



Varenummer	Dimension	Beskrivelse	Antal pr. pose	Antal pr. kasse
08 7288 935	20 / 25	Tomrørsholder 25 mm m. skrue (5x15mm) – enkelt		
08 7288 936	20 / 25	Tomrørsholder 25 mm m. skrue (5x15mm) – dobbelt		
08 7288 938	23 / 28	Tomrørsholder 28 mm m. skrue (5x15mm) – enkelt		
08 7288 939	23 / 28	Tomrørsholder 28 mm m. skrue (5x15mm) – dobbelt		

FJERNVARME

- PEX-fittings – pres
- ALU-fittings – pres
- KOBBER-fittings - pres

8

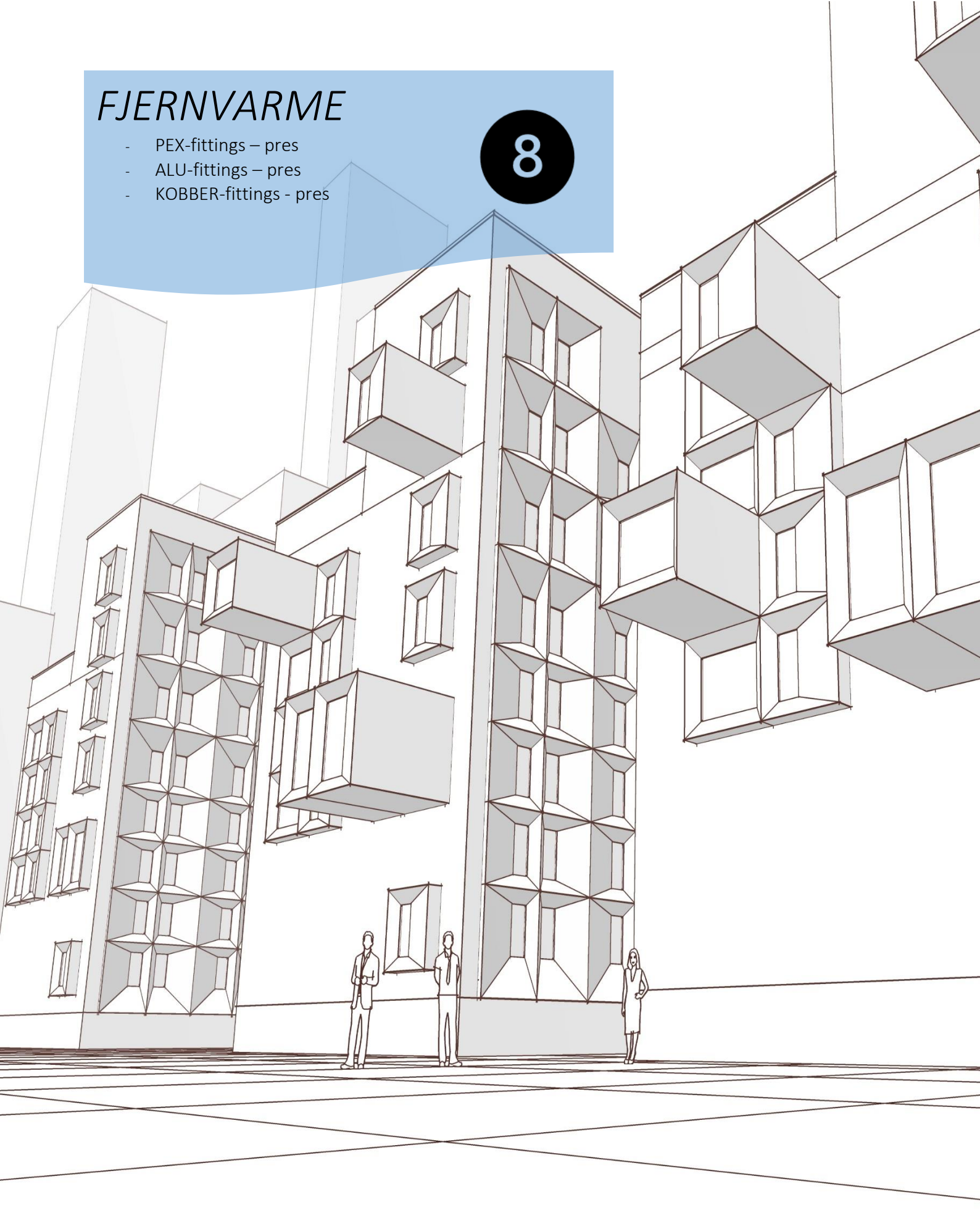

Producent af VVS koncepter til grossister i Europa

8 Fjernvarme

8.0 PEX Fittings – Pres



Varenummer	Dimension	Beskrivelse	Antal pr. kasse
8211020	20x2,0 – 26,9	Pres-svejse m/blindprop PN6	20
8211025	25x2,3 – 26,9	Pres-svejse m/blindprop PN6	20
8211032	32x2,9 – 33,7	Pres-svejse m/blindprop PN6	10
8211040	40x3,7 – 42,4	Pres-svejse m/blindprop PN6	8
8211050	50x4,6 – 48,3	Pres-svejse m/blindprop PN6	4
8211122	22x3,0 – 26,9	Pres-svejse m/blindprop PN10	20
8211128	28x4,0 – 26,9	Pres-svejse m/blindprop PN10	15

Sælges kun i hele kasser !

8.1 ALU Fittings – Pres



Varenummer	Dimension	Beskrivelse	Antal pr. kasse
8212114	14x2,0 mm 1/2"	Pres-svejse ALU	24
8212116	16x2,0 mm 1/2"	Pres-svejse ALU	24
8212117	18x2,0 mm 1/2"	Pres-svejse ALU	X
8212120	20x2,0 mm 3/4"	Pres-svejse ALU	14
8212122	20x2,0 mm 1"	Pres-svejse ALU	12
8212124	25x2,5 mm 1"	Pres-svejse ALU	12
8212125	25x2,5 mm 3/4"	Pres-svejse ALU	12
8212132	32x3,0 mm 1"	Pres-svejse ALU	9

Sælges kun i hele kasser !



Varenummer	Dimension	Beskrivelse	Antal pr. kasse
8213116	16x2,0 mm	Pres-Pres ALU	X
8213120	20x2,0 mm	Pres-Pres ALU	10
8213125	25x2,5 mm	Pres-Pres ALU	8
8213132	32x3,0 mm	Pres-Pres ALU	X

Sælges kun i hele kasser



Varenummer	Dimension	Beskrivelse	Antal pr. kasse
8212115	16x2,0 mm	Pres-Svejse ALU m/ blindprop	X
8212121	20x2,0 mm	Pres-Svejse ALU m/ blindprop	10
8212126	25x2,5 mm	Pres-Svejse ALU m/ blindprop	X
8212133	32x3,0 mm	Pres-Svejse ALU m/ blindprop	X

Sælges kun i hele kasser



Varenummer	Dimension	Beskrivelse	Antal pr. kasse
8213154	16x2,0 mm	Pres-Pres ALU m/ blindprop	12
8213155	20x2,0 mm	Pres-Pres ALU m/ blindprop	8
8213156	25x2,5 mm	Pres-Pres ALU m/ blindprop	6
8213157	32x3,0 mm	Pres-Pres ALU m/ blindprop	X

Sælges kun i hele kasser



Varenummer	Dimension	Beskrivelse	Antal pr. kasse
8214114	14x2,0 mm – 1/2"	Pres-nippel ALU	X
8214116	16x2,0 mm – 1/2"	Pres-nippel ALU	X
8214117	16x2,0 mm – 3/4"	Pres-nippel ALU	X
8214120	20x2,0 mm – 3/4"	Pres-nippel ALU	14
8214125	25x2,5 mm – 3/4"	Pres-nippel ALU	12
8214132	32x3,0 mm – 1"	Pres-nippel ALU	9

Sælges kun i hele kasser



Varenummer	Dimension	Beskrivelse	Antal pr. kasse
8215116	16x2,0 mm – 1/2"	Pres-muffe ALU	X
8215120	20x2,0 mm – 3/4"	Pres-muffe ALU	12
8215125	25x2,5 mm – 3/4"	Pres-muffe ALU	10
8215132	32x3,0 mm – 1"	Pres-muffe ALU	7

Sælges kun i hele kasser

8.2 Kobber Fittings – Pres



Varenummer	Dimension	Beskrivelse	Antal pr. kasse
8216115	15x1,0 mm – 3/4"	Kobberpres m/ svejsende	
8216118	18x1,0 mm	Kobberpres m/ svejsende	
8216122	22x1,0 mm – 67 mm	Kobberpres m/ svejsende	
8216128	28x1,2 mm – 33,7 mm	Kobberpres m/ svejsende	

Mindste salg – 10 stk!



Varenummer	Dimension	Beskrivelse	Antal pr. kasse
8217115	15x1,0 mm	Kobberpres - Pres	
8217122	22x1,0 mm	Kobberpres - Pres	
8217128	28x1,2 mm	Kobberpres - Pres	
8217154	54x1,2 mm	Kobberpres - Pres	

Mindste salg – 10 stk!



Varenummer	Dimension	Beskrivelse	Antal pr. kasse
8218115	15x1,0 mm – 3/4"	Kobberpres – nippel	
8218122	22x1,0 mm – 3/4"	Kobberpres - nippel	

Mindste salg – 10 stk!

SNESMELT

- Snesmelterør
- Styring
- Fittings & fordeler
- Tilbehør

9

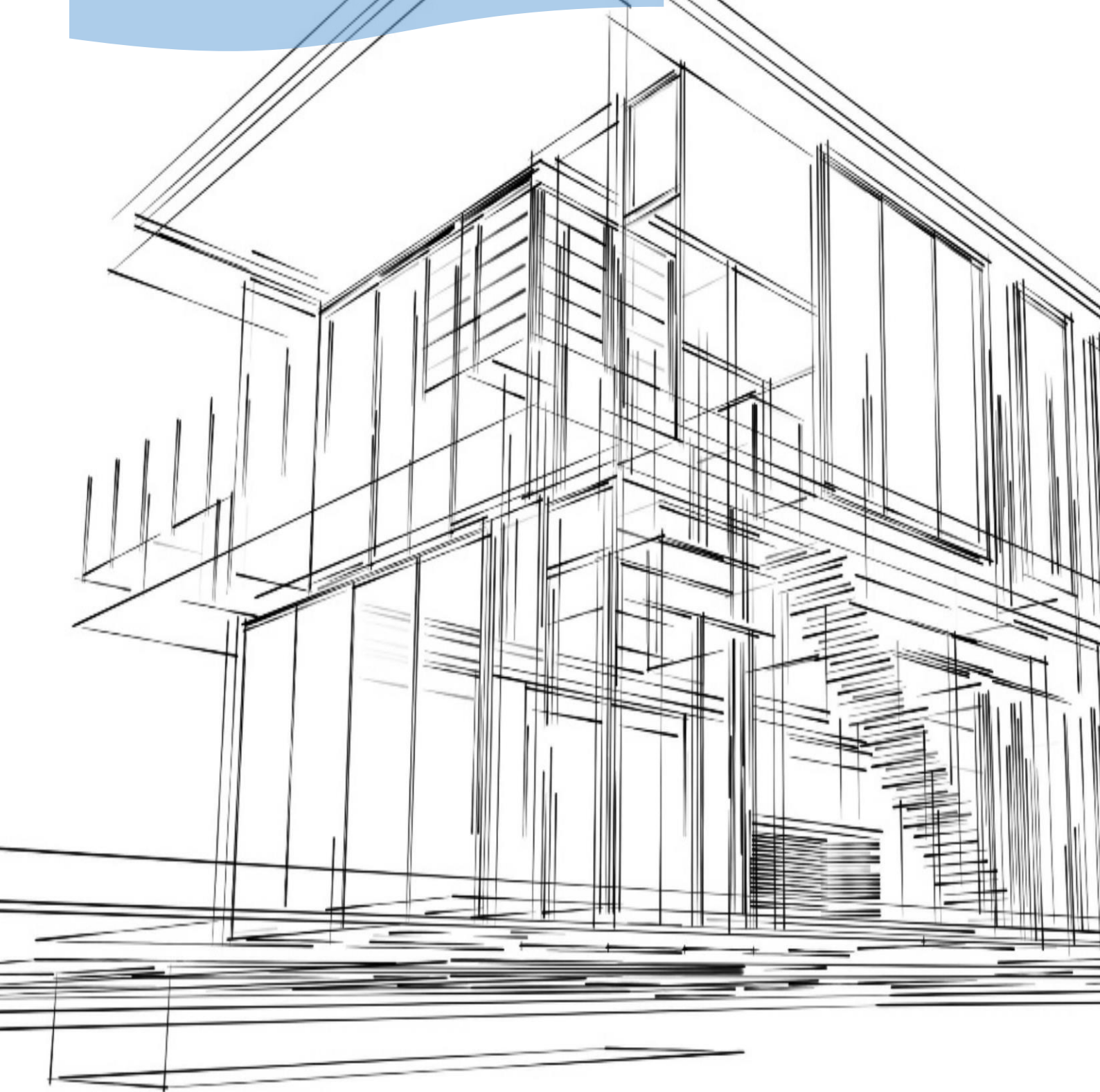

Producent af VVS koncepter til grossister i Europa

9 Snemeltningssystem og Industri

9.0 Snemelterør



Varenummer	Dimension	Beskrivelse	Antal m. pr. palle
08 7217 927	25x2,3 mm	Snowmelt u. iltspærre – 500 m/rl Rørforbrug ca. 4m/pr. m2	2.000

9.2 Snemelt tilbehør system og industri



Varenummer	Dimension	Beskrivelse
08 7217 975		Kontrolenhed til max. 2 sensorer, store anlæg



Varenummer	Dimension	Beskrivelse
08 7217 977		Kontrolenhed til max. 1 sensorer, mindre anlæg



Varenummer	Dimension	Beskrivelse
08 7217 946		Temperatur- og fugtighedssensor – 25 m – type 3356



Varenummer	Dimension	Beskrivelse
08 7217 935		Aluminiumlåg til montagecylinder



Varenummer	Dimension	Beskrivelse
08 7217 940		Montagecylinder i messing til føler 3356



Varenummer	Dimension	Beskrivelse
08 7217 947		4-ledet forlængerledning til føler 3356



Varenummer	Dimension	Beskrivelse
08 7217 949		Samlemuffe med støbemasse til tætning af samling imellem føler 3356 og forlængerledning.

9.3 Snesmeltningsfordeler – Industri 1 1/2"

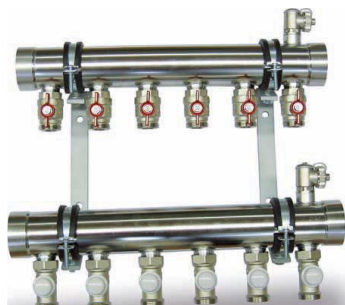

Varenummer	Dimension	Beskrivelse
08 7217 002	2 Kredse	Snesmeltningsfordeler 1 1/2" inkl. afspærring, strengregulering, ophæng.
08 7217 003	3 Kredse	Snesmeltningsfordeler 1 1/2" inkl. afspærring, strengregulering, ophæng.
08 7217 004	4 Kredse	Snesmeltningsfordeler 1 1/2" inkl. afspærring, strengregulering, ophæng.
08 7217 005	5 Kredse	Snesmeltningsfordeler 1 1/2" inkl. afspærring, strengregulering, ophæng.
08 7217 006	6 Kredse	Snesmeltningsfordeler 1 1/2" inkl. afspærring, strengregulering, ophæng.
08 7217 007	7 Kredse	Snesmeltningsfordeler 1 1/2" inkl. afspærring, strengregulering, ophæng.
08 7217 008	8 Kredse	Snesmeltningsfordeler 1 1/2" inkl. afspærring, strengregulering, ophæng.
08 7217 009	9 Kredse	Snesmeltningsfordeler 1 1/2" inkl. afspærring, strengregulering, ophæng.
08 7217 010	10 Kredse	Snesmeltningsfordeler 1 1/2" inkl. afspærring, strengregulering, ophæng.
08 7217 011	11 Kredse	Snesmeltningsfordeler 1 1/2" inkl. afspærring, strengregulering, ophæng.
08 7217 012	12 Kredse	Snesmeltningsfordeler 1 1/2" inkl. afspærring, strengregulering, ophæng.

9.4 Tilbehør – Industri



Varenummer	Dimension	Beskrivelse
	25x2,3 mm –1"	Euroconus til Snesmeltningsfordeler



Varenummer	Dimension	Beskrivelse
	1½"	Afspærringsventil



Varenummer	Dimension	Beskrivelse
	1½"	Endeprop til Snesmeltningsfordeler



DROPSON

Anti-Kalk systemer

10

Producent af VVS koncepter til grossister i Europa

10. DROPSON ANTIKAL SYSTEMER

10. ANTI-KALK SYSTEMER



For yderligere informationer se
www.dropson.com/dk eller www.golan.dk

Varenummer	Dimension	Beskrivelse
39 9921 025	DN20 – 3/4"	DROPSON EMI2500
39 9921 040	DN26 – 1"	DROPSON EMI4000
39 9921 075	DN32 – 1 1/4"	DROPSON EMI7500
39 9921 080	DN32 – 1 1/4"	DROPSON EMI8000
39 9921 090	DN40 – 1 1/2"	DROPSON EMI9000

Kontaktinfo:

Golan Pipe Systems
Lollandsvej 16
DK-5500 Middelfart

Tlf. +45 6441 7732

Info@golan.dk
www.golan.dk

Salg Danmark:

Henrik Tejlgaard
ht@golan.dk

Ordrebehandlere:

Mette Langkjær
ml@golan.dk

Gitte Guldmann
gg@golan.dk